

beurer

LB 45



CS Zvlhčovač vzduchu
Návod k použití..... 2

SK Zvlhčovač vzduchu
Návod na obsluhu..... 12

CE



Přečtěte si pečlivě tento návod k použití, uschovejte ho pro pozdější použití, poskytněte ho i ostatním uživatelům a řiďte se pokyny, které jsou v něm uvedené.

Obsah

1. K seznámení	3	8. Přídavný vodní filtr.....	9
2. Použití v souladu s určením	4	9. Co dělat v případě problémů?	9
3. Bezpečnostní pokyny	4	10. Technické údaje.....	10
4. Popis přístroje.....	5	11. Likvidace.....	10
5. Uvedení do provozu	6	12. Výrobky k dokoupení	10
6. Ovládání	7	13. Záruka/servis	11
7. Čištění a údržba.....	7		



VAROVÁNÍ

- Tento přístroj mohou používat děti starší 8 let i osoby se sníženými fyzickými, smyslovými či mentálními schopnostmi nebo s nedostatkem zkušeností a znalostí, pokud jsou pod dohledem nebo pokud byly poučeny ohledně bezpečného používání přístroje a pokud chápou z toho vyplývající rizika.
- Děti si s přístrojem nesmějí hrát.
- Čištění a uživatelskou údržbu nesmějí provádět děti bez dohledu.
- Při plnění a čištění přístroj odpojte od sítě.
- Nepoužívejte žádné čisticí prostředky obsahující rozpouštědla.
- Jestliže dojde k poškození napájecího kabelu u tohoto přístroje, musíte ho odstranit. Pokud ho nelze vyjmout, musíte zlikvidovat přístroj.

Vážená zákaznice, vážený zákazníku,

jsme rádi, že jste si vybrali výrobek z našeho sortimentu. Naše značka je synonymem pro vysoce kvalitní, důkladně vyzkoušené výrobky týkající se tepla, hmotnosti, krevního tlaku, tělesné teploty, srdečního tepu, jemné terapie, masáže, vzduchu, péče o krásu i o dítě.

Přečtěte si pozorně tento návod k použití, uschovejte ho pro pozdější použití, poskytněte ho i ostatním uživatelům a řiďte se pokyny, které jsou v něm uvedené.

S pozdravem
Váš tým Beurer

Obsah balení

- 1 x Zvlhčovač vzduchu
- 15 x náhradních aromatických vložek
- 1 x Tento návod k použití

1. K seznámení











Člověk tráví většinu svého času v uzavřených prostorách. Ideální vzduch v místnosti by měl mít relativní vlhkost 40 až 60 %. Především v zimě je tato hodnota mnohem nižší, když při větrání proudí do místnosti studený vzduch s nízkou vlhkostí, který se zde ohřívá. Tento suchý vzduch v místnosti absorbuje vlhkost a vysušuje tak nejen sliznice a pokožku, ale i předměty v místnosti.

Příliš suchý vzduch v místnosti má celou řadu negativních dopadů:

- vysychání sliznic a rtů,
- pálení očí,
- snadnější šíření infekcí a nemocí dýchacích cest,
- člověk je malátný, unavený a nemůže se na nic soustředit,
- zátěž pro zvířata a pokojové rostliny,
- větší usazování prachu,
- elektrostatické nabíjení textilií z umělých vláken, např. koberců a plastových podlah,
- nábytek ze dřeva a zejména parketové podlahy trpí,
- hudební nástroje se rozladí.

Vysvětlení symbolů

V návodu k použití, na obalu a na typovém štítku jsou uvedeny tyto symboly:

 VAROVÁNÍ	Nedodržení pokynů může způsobit zranění s trvalými následky nebo smrt.
 POZOR	Nedodržení pokynů může způsobit poranění nebo věcné škody.
 Upozornění	Nedodržení pokynů může způsobit věcné škody nebo ohrozit životní prostředí.
	Dodržujte návod k použití.
	Likvidace podle směrnice o odpadních elektrických a elektronických zařízeních (OEEZ).
	Tento výrobek splňuje požadavky platných evropských a národních směrnic.
	Výrobce
	Přístroj má dvojnásobnou ochrannou izolaci a odpovídá tak třídě ochrany 2.
	Obal zlikvidujte s ohledem na životní prostředí.
	Certifikační značka pro výrobky, které jsou vyváženy do Ruské federace a do Společenství nezávislých států.

2. Použití v souladu s určením

Tento zvlhčovač vzduchu je určen pouze pro zvlhčování vzduchu v místnosti.

Přístroj je určen pouze k soukromému použití.

3. Bezpečnostní pokyny

Pečlivě si přečtěte tento návod k použití! Nedodržení dále uvedených pokynů může způsobit škody na zdraví nebo věčné škody. Uchovejte tento návod k použití a poskytněte ho i dalším uživatelům. Předajte tento návod při předání přístroje jiné osobě.

Nebezpečí úrazu elektrickým proudem



VAROVÁNÍ

Jako každý elektrický přístroj vyžaduje i tento zvlhčovač vzduchu opatrné a rozvážné používání, aby se zabránilo úrazům elektrickým proudem.

- Používejte tento přístroj pouze se síťovým napětím vyznačeným na přístroji (výrobní štítek se nachází na spodní části podstavce).
- Zástrčku síťového kabelu zapojujte do zásuvky vždy jen tehdy, jestliže je přístroj vypnutý.
- Přístroj nikdy nepoužívejte, pokud přístroj nebo jeho příslušenství vykazují viditelné závady.
- Nepoužívejte přístroj, pokud vám spadl na zem nebo se do vnitřní části přístroje dostala voda.
- Nepoužívejte přístroj za bouřky.
- Přístroj ihned vypněte, pokud dojde k závadám nebo provozním poruchám. Vytáhněte zástrčku ze zásuvky.
- Netahejte za síťový kabel nebo za přístroj, pokud chcete vytáhnout zástrčku ze zásuvky.
- Přístroj nikdy nedržte nebo nenoste za síťový kabel.
- Pozor, ať nepřiskřípnete síťový kabel.
- Dbejte na dostatečnou vzdálenost mezi kabelem a teplým povrchem přístroje.
- Zajistěte, aby síťový kabel nebo zástrčka nepřišly do styku s vodou, párou nebo jinými tekutinami.
- Používejte přístroj jen v suchých vnitřních prostorech (např. nikdy ve vaně, sauně, atd.).
- Nikdy nesahejte po přístroji, když spadne do vody. Ihned vytáhněte zástrčku ze zásuvky.
- Přístroj nevystavujte nárazům a dávejte pozor, aby vám nevytáhl z rukou.

Opravy



VAROVÁNÍ

- Podstavec se nesmí otvírat.
- Opravy elektrických přístrojů mohou provádět jen odborníci. Neodborné opravy mohou být pro uživatele velmi nebezpečné. Pokud je třeba přístroj opravit, obraťte se na náš zákaznický servis nebo autorizovaného prodejce.

Nebezpečí požáru



VAROVÁNÍ

Při používání přístroje v rozporu s jeho určením, popř. při nedodržování návodu k použití, může za jistých okolností dojít ke vzniku požáru!

- Při používání přístroj nezakrývejte, např. dekou nebo polštářem.
- Nepoužívejte přístroj v blízkosti lehce vznětlivých materiálů.

Ovládání



VAROVÁNÍ

- Přístroj lze používat pouze k účelu uvedenému v tomto návodu k použití. Výrobce neručí za škody vzniklé nesprávným nebo lehkomyšlným použitím.

- Pokud trpíte těžkou poruchou dýchacích cest nebo plic, konzultujte použití zvlhčovače vzduchu nejdříve se svým lékařem.
- Po každém použití a před každým čištěním přístroj vypněte. Vytáhněte zástrčku ze zásuvky.
- Síťový kabel položte tak, aby o něj nikdo nemohl zakopnout.

POZOR

- Zajistěte, aby přístroj stál na pevné a stabilní ploše, která se nesklápá a je odolná proti vlhkosti.
- Do otvorů přístroje nezasunujte žádné předměty. Dávejte pozor na to, aby se pohyblivé části mohly vždy volně pohybovat.
- Na přístroj nestavte žádné předměty.
- Chraňte přístroj před vysokými teplotami.

4. Popis přístroje

Zvlhčovač vzduchu

- zvlhčuje vzduch,
- pracuje bezhlučně a lze jej plynule regulovat,
- hodí se pro místnosti o velikosti do 30 m²,
- šetří energii a automaticky se vypíná, pokud je nádržka na vodu prázdná,
- automaticky se vypíná po odebrání nádržky na vodu,
- má zabudovanou přihrádku na aromatické vložky k provonění vzduchu,
- lze ho jednoduše čistit.

1. Výstup mlhy
2. Nádržka na vodu
3. Vodní filtr
4. Šroubový uzávěr nádržky na vodu
5. Ultrazvuková membrána
6. Otočný regulátor
7. Ukazatel hladiny
8. Přihrádka na aromatické vložky
9. Podstavec
10. Síťový kabel
11. Vzduchový filtr

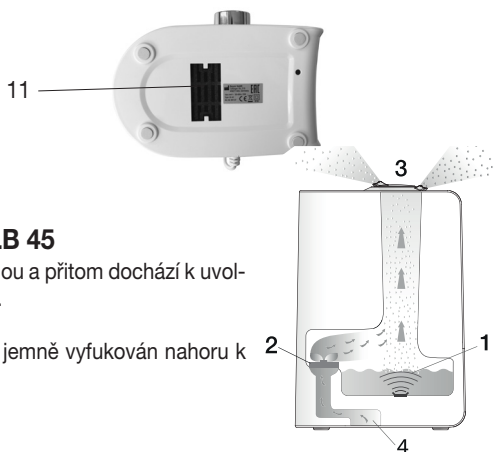
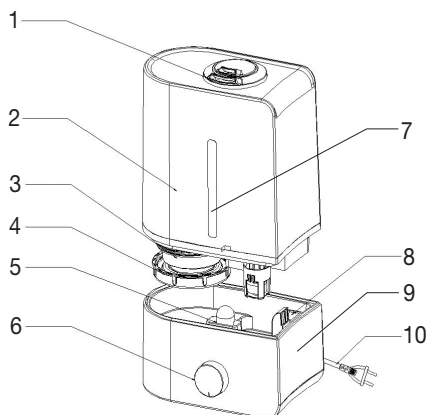

Princip fungování zvlhčovače vzduchu LB 45

1. Ultrazvukem rozkmitaná membrána pohybuje vodou a přitom dochází k uvolnění nepatrných vodních kapiček z povrchu vody.
2. Ventilátor ve spodní části přístroje nasaje vzduch.
3. Vzduch se nasýtí uvolněnými kapkami vody a je jemně vyfukován nahoru k otvoru pro výstup mlhy.
4. Můžete použít i aromatické přísady.

5. Uvedení do provozu

Vybalení přístroje



VAROVÁNÍ

Obalový materiál nenechávejte v dosahu dětí. Hrozí nebezpečí udušení.

1. Otevřete kartonový obal.
2. Vyjměte horní ochrannou vložku. Přístroj ponechte zabalený ve fólii.
3. Vyjměte přístroj z obalu směrem nahoru.
4. Odstraňte fóliový obal.
5. Zkontrolujte, zda přístroj, síťová zástrčka a kabel nejsou poškozeny.

Umístění



VAROVÁNÍ

Než začnete přístroj používat, přečtěte si bezpečnostní pokyny.



Upozornění

- Bezprostřední okolí zvlhčovače vzduchu může být vlhké.
 - Vápenatá voda může způsobit vytvoření bílých usazenin.
 - Přístroj nestavte na zem, ale na vyvýšené místo (např. na stůl nebo na komodu).
 - Přístroj postavte tak, aby otvor pro výstup mlhy nesměroval na žádné předměty.
 - Nepoužívejte zvlhčovač vzduchu v místnostech se silnými teplotními výkyvy, protože by to mohlo vést ke kondenzaci uvnitř přístroje.
 - Jestliže již přístroj nebudete používat, vylijte zbytek vody.
 - Postavte zvlhčovač vzduchu na pevný, vodorovný a vodotěsný podklad.
- Pokud by se náhodou přístroj převrátil, může z něj vytékat voda, i když je vypnutý a není zapojený do sítě.

Voda



Upozornění

- Nepřidávejte do vody žádné éterické oleje nebo vonné látky. Plastový materiál by se mohl použitím příměsí zbarvit a poškodit. Ultrazvuková membrána by se mohla přilepit a poškodit.
- Používejte čerstvou pitnou vodu. Pokud je pitná voda velmi tvrdá, můžete používat demineralizovanou nebo destilovanou vodu.
- Používejte teplou vodu (30–45 °C) a nádržku naplňujte vždy až po značku maximum, jinak by mohlo na základě fyzikálních jevů dojít k vytečení kapaliny z přístroje.
- **Tip!** Pokud máte tvrdou vodu, doporučujeme použít vodní filtr, který si můžete dokoupit.

Naplnění nádržky na vodu

1. Sejměte nádržku na vodu z podstavce směrem nahoru.
2. Otočte nádržku na vodu. Nádržka na vodu je uzavřena pružinovým ventilem.
3. Otevřete šroubový uzávěr na nádržce na vodu.
4. Do nádržky na vodu naplňte teplou vodu (30–45 °C). Nádržka na vodu pojme maximálně 4,0 l vody. Hladina vody je viditelná z vnější strany.
5. Pevně zavřete šroubový uzávěr na nádržce na vodu.
6. Otočte nádržku na vodu.
7. Nasadte nádržku na vodu na podstavec.

Dbejte na to, aby nádržka na vodu pevně seděla na podstavci.

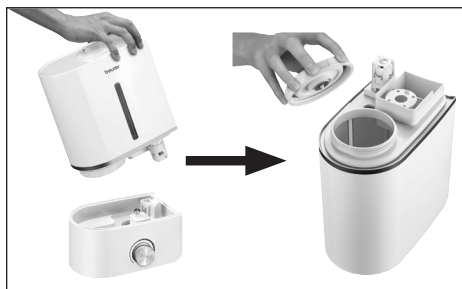

6. Ovládání

Upozornění

Stále kontrolujte vlhkost vzduchu v místnosti. Intenzivním dlouhodobým provozem může dojít k tomu, že vzduch v místnosti je příliš vlhký. Relativní vlhkost vzduchu by neměla být vyšší než 60 %.

Zapnutí přístroje

1. Zapojte síťový kabel do vhodné zásuvky.
2. Nastavte otočný regulátor ve směru hodinových ručiček směrem doprava. Ukazatel hladiny vody začne modře svítit. Z výstupu mlhy nyní proudí mlha. Pokud v nádržce není voda nebo je jí málo, rozsvítí se ukazatel hladiny červeně a přístroj se z bezpečnostních důvodů vypne. Pokud se přístroj vypne, naplňte nádržku na vodu podle popisu v kapitole „Naplnění nádržky na vodu“.
3. Pomocí otočného regulátoru nastavte požadovaný odpařovací výkon. Maximální odpařovací výkon je 300 ml za hodinu.

Upozornění

Podle svého přání můžete pokapat polštářek ležící v přihrádce pro aromatickou vložku aromatickými přísadami nebo vonnými olejíčky. Provoníte tak vzduch v místnosti. V žádném případě nepřidávejte vůni přímo do vody.

Vypnutí přístroje

1. Nastavte otočný regulátor doleva až na doraz, dokud nepocítíte lehký odpor a otočný regulátor necvakne. Ukazatel hladiny vody zhasne.
2. Vytáhněte síťový kabel ze zásuvky.

7. Čištění a údržba

Pravidelné čištění a dezinfekce je předpokladem pro hygienický a bezporuchový provoz. Znečištění přístroje je závislé na kvalitě vody a délce provozu. V každém případě doporučujeme tyto intervaly čištění.

Každé tři dny	V případě potřeby	
x		Očistěte ultrazvukovou membránu vatovou tyčinkou, vypláchněte podstavec
x		Vypláchněte nádržku na vodu, vyměňte vodu
	x	Vyčistěte zvlhčovač vzduchu z vnitřní i vnější strany
	x	Odstaňte vodní kámen

VAROVÁNÍ

Po každém použití a před každým čištěním přístroj vypněte. Vytáhněte zástrčku ze zásuvky.

POZOR

Nádržku na vodu vyčistěte a ze zvlhčovače vylijte všechnu vodu, jestliže přístroj nebudete déle než týden používat.

Upozornění

- Přístroj čistěte pouze předepsaným způsobem.
- V žádném případě se dovnitř přístroje nesmí dostat voda.
- Nepoužívejte žádné čisticí prostředky obsahující rozpouštědla.
- Pro čištění a dezinfikování přístroje používejte výhradně jemné čisticí prostředky nebo ocet / octový čistič.

Očistěte ultrazvukovou membránu, vypláchněte podstavec.

i Upozornění

Vodu z podstavce vylévejte přes postranní hranu ve směru šipky. Dejte pozor na to, aby se dovnitř přístroje nedostala voda, např. otvorem pro ventilátor.

1. Ultrazvukovou membránu čistěte vatovou tyčinkou.
2. Vodu z podstavce vylévejte přes boční hranu.
Dbejte na značku na přístroji!
3. Pokud na podstavci zůstanou zbytky znečištění, nalijte do podstavce trochu čisté, čerstvé vody, propláchněte a vodu vylijte přes boční hranu.



Vypláchnutí nádržky na vodu, výměna vody

Nádržku na vodu čistěte pravidelně, při každodenním provozu nejpozději jednou za týden. Používejte pouze jemné čisticí prostředky nebo ocet / octový čistič.

1. Závit šroubového uzávěru očistěte jemným kartáčkem.
2. Naplňte nádržku do poloviny vodou.
3. Zavřete šroubový uzávěr na nádržce na vodu.
4. Nádržku několikrát obraťte nahoru a dolů a protřepejte.
5. Otevřete nádržku na vodu a zcela ji vyprázdněte.
6. Postup opakujte s čistou čerstvou vodou.

Čištění zvlhčovače vzduchu z vnitřní i vnější strany

1. Vodu z podstavce vylévejte přes boční hranu.
2. Zvlhčovač vzduchu otřete navlhčenou utěrkou z vnější i vnitřní strany. Pro čištění použijte pouze jemné mycí prostředky nebo ocet / octový čistič.

Odstranění vodního kamene

Odstranění vodního kamene z ultrazvukové membrány

Tvrdá voda může způsobit vznik vodního kamene v přístroji a především na ultrazvukové membráně. Vytvoří se viditelná bílá usazenina. Vodní kámen odstraňujte pravidelně.

1. Kápněte trochu prostředku na odstranění vodního kamene na ultrazvukovou membránu.
2. Prostředek na odstranění vodního kamene nechte působit 2 až 5 minut.
3. Po uplynutí doby působení vyčistěte ultrazvukovou membránu dodávaným štětečkem.
4. Podstavec několikrát vypláchněte čistou čerstvou vodou.

Čištění podstavce z vnitřní strany

1. Ponořte vlhkou, jemnou utěrkou na chvíli do roztoku prostředku na odstranění vodního kamene.
2. Utěrkou otřete vnitřní stranu podstavce.
3. Do podstavce opatrně nalijte trochu čerstvé, čisté vody.
4. Vodu z podstavce vylévejte přes boční hranu.
5. Postup opakujte s čistou čerstvou vodou.

Odstranění vodního kamene z nádržky na vodu

1. Naplňte nádržku do poloviny vodou.
2. Přidejte trochu prostředku na odstranění vodního kamene.
3. Zavřete šroubový uzávěr na nádržce na vodu.
4. Nádržku několikrát obraťte nahoru a dolů a protřepejte.
5. Otevřete nádržku na vodu a zcela ji vyprázdněte.
6. Postup několikrát opakujte s čistou čerstvou vodou.

8. Přídavný vodní filtr

TIP!

Pokud máte tvrdou vodu, doporučujeme použít vodní filtr (viz kapitola „12. Výrobky k dokoupení“ na straně 10), který si můžete dokoupit.

Upozornění

- Pokud se v přístroji tvoří vodní kámen nebo se kolem přístroje vytvářejí bílé usazeniny i přes použití příslušného filtru, měli byste vodní filtr vyměnit.
- Životnost vodního filtru je max. 2–3 měsíce.
- Jestliže přístroj delší dobu nepoužíváte, je třeba vodní filtr vyjmout z nádržky na vodu a vysušit.

Nasazení vodního filtru

1. Ujistěte se, že je přístroj vypnutý.
2. Vysuňte nádržku na vodu z podstavce směrem nahoru.
3. Otočte nádržku na vodu.
4. Otevřete šroubový uzávěr na nádržce na vodu.
5. Našroubujte vodní filtr na závit šroubového uzávěru na nádržce na vodu.
6. Zavřete šroubový uzávěr na nádržce na vodu. Vodní filtr je nyní nasazen.



9. Co dělat v případě problémů?

Problém	Příčina	Odstranění
Z přístroje nevychází žádná mlha	Síťový kabel není zapojený.	Zapojte síťový kabel do vhodné zásuvky.
	Otočný regulátor je v poloze vypnuto.	Otočte regulátorem ve směru hodinových ručiček do polohy max.
	Hladina vody je příliš nízká, nádržka na vodu je prázdná.	Naplňte nádržku vodou.
Mlha je divně cítit	Nový přístroj.	Vyjměte nádržku na vodu, povolte šroubový uzávěr a sejměte ho. Otevřenou, prázdnou nádržku nechte 12 hodin větrat na chladném, suchém místě.
	Odstátá nebo znečištěná voda.	Vylijte vodu z podstavce a nádržky a důkladně tyto díly vyčistěte. Nádržku naplňte čerstvou vodou.
Nápadný hluk	Nádržka na vodu nesedí na podstavci správně.	Sejměte nádržku na vodu a postavte ji správně do podstavce. Nádržka by měla na podstavci sedět pevně.
	V nádržce je příliš málo vody.	Naplňte nádržku vodou.
	Přístroj nestojí rovně a stabilně.	Přístroj postavte na vodorovný a pevný podklad.
Mlha vychází ven pod nádržkou	Nádržka na vodu nesedí na podstavci správně.	Sejměte nádržku na vodu. Zkontrolujte, zda je přechod mezi podstavcem a nádržkou na vodu čistý. V případě potřeby místo očistěte. Nádržku na vodu postavte správně do podstavce. Nádržka by měla na podstavci sedět pevně.

10. Technické údaje

Rozměry (d x š x v)	cca 25 cm x 12 cm x 34 cm
Délka kabelu	cca 1,5 m
Hmotnost bez vody	cca 1,5 kg
Napětí/frekvence	100–240 V AC / 50/60 Hz
Jmenovitý výkon	25 W
Velikost místnosti	až 30 m ²
Obsah nádržky	cca 4 l
Odpařovací výkon	300 ml/hod.

11. Likvidace

V zájmu ochrany životního prostředí nelze přístroj po ukončení jeho životnosti likvidovat spolu s domácím odpadem.

Likvidace se musí provést prostřednictvím příslušných sběrných míst ve vaší zemi. Přístroj zlikvidujte podle směrnice o odpadních elektrických a elektronických zařízeních (OEEZ).

Pokud máte otázky, obraťte se na příslušný komunální úřad, který má likvidaci na starost.



12. Výrobky k dokoupení

Výrobky k dokoupení naleznete na internetových stránkách www.beurer.com nebo kontaktujte příslušný servis ve své zemi (podle seznamu servisních středisek).

Výrobky k dokoupení jsou navíc dostupné v běžném obchodě.

Výrobek	Číslo výrobku
Beurer by Taoasis aromatický olej „Vitality“ (10 ml)	681.30
Beurer by Taoasis aromatický olej „Harmony“ (10 ml)	681.31
Beurer by Taoasis aromatický olej „Relax“ (10 ml)	681.32
Beurer by Taoasis aromatický olej „Sleep Well“ (10 ml)	681.33
10 ks aromatických vložek	164.148
Vodní filtr (volitelné příslušenství)	164.147

13. Záruka/servis

Společnost Beurer GmbH, Söflinger Straße 218, D-89077 Ulm (dále jen „Beurer“) poskytuje za níže uvede-
ných podmínek záruku na tento výrobek v níže uvedeném rozsahu.

**Níže uvedené záruční podmínky se nedotýkají zákonné povinnosti odpovědnosti prodávajícího na
základě smlouvy o nákupu uzavřené s kupujícím.**

Záruka kromě toho platí bez újmy závazných zákonných předpisů o ručení.

Beurer zaručuje bezchybnou funkčnost a úplnost tohoto výrobku.

Celosvětová záruční lhůta činí 3 roky od okamžiku nákupu nového výrobku kupujícím.

Tato záruka platí pouze pro výrobky, které získal kupující jako spotřebitel a které používá výhradně k osob-
ním účelům v domácím prostředí.

Platí německé právo.

Pokud by se během záruční lhůty ukázal tento výrobek jako neúplný nebo by jeho funkčnost nebyla
bezchybná podle následujících ustanovení, zajistí Beurer podle těchto záručních podmínek bezplatnou
náhradní dodávku nebo opravu.

**Pokud chce kupující ohlásit záruční případ, obrátí se nejdříve na místního prodejce: viz příložený
seznam „Service International“ s adresami servisních středisek.**

Kupující poté obdrží bližší informace o vyřízení záručního případu, např. kam může poslat výrobek a jaké
podklady musí dodat.

Uplatnění záruky je možné pouze tehdy, jestliže kupující může předložit

- kopii faktury / doklad o nákupu
 - originální výrobek
- společnosti Beurer nebo autorizovanému partnerovi společnosti Beurer.

Tato záruka se výslovně nevztahuje na

- opotřebení, které vyplývá z běžného používání nebo spotřeby výrobku;
- díly příslušenství dodávané k tomuto výrobku, které se při řádném používání opotřebují nebo spotřebují
(např. baterie, akumulátory, manžety, těsnění, elektrody, osvětlovací prostředky, nástavce a příslušen-
ství inhalátoru);
- výrobky, které nebyly řádně používány, čištěny, skladovány nebo ošetřovány a/nebo byly používány,
čištěny, skladovány nebo ošetřovány v rozporu s ustanoveními návodu k použití, a výrobky, které byly
otevřeny, opraveny nebo změněny kupujícím nebo servisem, který nedisponuje autorizací společností
Beurer;
- škody vzniklé při dopravě výrobku mezi výrobcem a zákazníkem nebo servisním střediskem a zákaz-
níkem;
- výrobky, které byly zakoupeny jako 2. jakost nebo jako použité výrobky;
- následné škody, které vyplývají z vady tohoto výrobku (v tomto případě však platí nároky z odpověd-
nosti za vady výrobku nebo z jiných závazných zákonných ustanovení o ručení).

Opravy nebo kompletní výměna výrobku v žádném případě neprodlužují záruční lhůtu.



Starostlivo si prečítajte tento návod na obsluhu, uschovajte ho na neskoršie použitie, sprístupnite ho aj iným používateľom a dodržiavajte pokyny v ňom uvedené.

Obsah

1. Na oboznámenie sa.....	13	8. Dodatočný filter na vodný kameň.....	19
2. Účel použitia.....	14	9. Čo robiť, ak sa vyskytnú problémy?	20
3. Bezpečnostné upozornenia	14	10. Technické údaje.....	20
4. Popis prístroja.....	15	11. Likvidácia.....	21
5. Uvedenie do prevádzky.....	16	12. Produkty na dokúpenie	21
6. Obsluha.....	17	13. Záruka/servis.....	22
7. Čistenie a starostlivosť.....	17		



VÝSTRAHA

- Tento prístroj môžu používať deti vo veku od 8 rokov ako aj osoby s obmedzenými fyzickými, sensorickými alebo duševnými schopnosťami, s nedostatkom skúseností alebo s nedostatočnými vedomosťami, ak sú pod dohľadom alebo ak boli poučené o bezpečnom používaní prístroja a ak rozumejú nebezpečenstvám, ktoré z toho vyplývajú.
- Deti sa nesmú hrať s prístrojom.
- Čistenie a používateľskú údržbu nesmú vykonávať deti bez dozoru.
- Počas plnenia a čistenia odpojte prístroj od elektrickej siete.
- Nepoužívajte čistiace prostriedky obsahujúce rozpúšťadlá.
- V prípade, že sa poškodí elektrický privodný kábel tohto prístroja, musí sa tento zlikvidovať. Ak ho nie je možné demontovať, prístroj sa musí zlikvidovať.

Vážená zákazníčka, vážený zákazník,

teší nás, že ste sa rozhodli pre výrobok z nášho sortimentu. Naše meno zaručuje hodnotné a dôkladne odskúšané produkty najvyššej kvality z oblasti tepla, hmotnosti, krvného tlaku, telesnej teploty, tepu, jemnej terapie, masáže, krásy, detí a vzduchu.

Prečítajte si pozorne tento návod na obsluhu, uschovajte ho na neskoršie použitie, sprístupnite ho aj iným používateľom a dodržiavajte pokyny v ňom uvedené.

S priateľským odporúčaním
Váš tím Beurer

Obsah balenia

1 x Zvlhčovač vzduchu

15 x náhradných vonných vankúšikov

1 x Tento návod na obsluhu

1. Na oboznámenie sa











Človek trávi väčšinu svojho času v uzavretých priestoroch. Pre ideálny vzduch v miestnosti sa odporúča relatívna vlhkosť vzduchu od 40 do 60 %. Predovšetkým v zime vlhkosť vzduchu často klesá pod túto hodnotu, keď pri vetraní do obytných priestorov vniká studený vzduch s nízkou vlhkosťou a tam sa zohrieva. Tento suchý vzduch absorbuje vlhkosť v miestnosti a následne tým vysušuje sliznice a pokožku ľudí ako aj zariadenie miestnosti.

Príliš suchý vzduch v miestnosti má viacero negatívnych dôsledkov:

- Vysušovanie slizníc a pier.
- Pálenie očí.
- Podpora šírenia infekcií a ochorení dýchacích ciest.
- Malátnosť, únava a poruchy koncentrácie.
- Závaž pre domáce zvieratá a izbové rastliny.
- Zvýšená tvorba prachu.
- Tvorba elektrostatického náboja na látkach z umelých vlákien, ako sú koberce a plastové podlahy.
- Poškodenie dreveného zariadenia miestností a obzvlášť parketových podláh.
- Rozladenie hudobných nástrojov.

Vysvetlenie symbolov

V návode na obsluhu, na obale a na typovom štítku sú použité tieto symboly:

 VÝSTRAHA	Nedodržanie môže mať za následok trvalé poškodenie zdravia alebo smrť.
 POZOR	Nedodržanie môže mať za následok ľahké zranenia alebo škody.
 Upozornenie	Nedodržanie môže mať za následok vecné škody alebo škody na životnom prostredí.
	Dodržujte návod na obsluhu.
	Likvidácia v súlade so smernicou ES o odpadoch z elektrických a elektronických zariadení WEEE (Waste Electrical and Electronic Equipment).
	Tento výrobok spĺňa požiadavky platných európskych a národných noriem.
	Výrobca
	Prístroj je vybavený dvojitou ochrannou izoláciou a teda zodpovedá triede ochrany 2.
	Obal ekologicky zlikvidujte.
	Označenie certifikátu pre produkty, ktoré sa vyvážajú do Ruskej federácie a krajín Spoločenstva nezávislých štátov.

2. Účel použitia

Tento zvlhčovač vzduchu je určený len na zvlhčovanie vzduchu v miestnosti.

Prístroj je určený len na súkromné použitie.

3. Bezpečnostné upozornenia

Pozorne si prečítajte tento návod na obsluhu! Pri nedodržaní nasledujúcich upozornení môže dôjsť k škodám na zdraví osôb alebo vecným škodám. Návod na obsluhu si uschovajte a sprístupnite ho aj iným používateľom.

Pri postúpení tohto prístroja iným osobám im odovzdajte aj tento návod na obsluhu.

Zásah elektrickým prúdom



VÝSTRAHA

S týmto zvlhčovačom vzduchu, rovnako ako s každým elektrickým prístrojom, je potrebné zaobchádzať opatrne a obozretne, aby ste predišli nebezpečenstvu zásahu elektrickým prúdom.

- Prístroj používajte iba so sieťovým napätím uvedeným na prístroji (typový štítok sa nachádza na spodnej strane základne).
- Sieťový kábel vždy zapájajte do zásuvky, iba keď je prístroj vypnutý.
- Prístroj nikdy nepoužívajte, ak je prístroj alebo príslušenstvo viditeľne poškodené.
- Prístroj nepoužívajte, ak spadol alebo ak do jeho vnútra prenikla voda.
- Prístroj nepoužívajte počas búrky.
- Prístroj ihneď vypnite, ak sa pokazí alebo sa vyskytnú poruchy počas jeho prevádzky. Vytiahnite zástrčku zo zásuvky.
- Neťahajte za sieťový kábel alebo za prístroj, ak chcete vytiahnuť zástrčku zo zásuvky.
- Nikdy nedržte alebo nenoste prístroj uchopením za sieťový kábel.
- Sieťový kábel neprivrite.
- Dodržujte odstup medzi sieťovým káblom a teplými povrchmi.
- Uistite sa, že zástrčka a sieťový kábel neprichádzajú do styku s vodou, parou alebo inými kvapalinami.
- Prístroj používajte len v suchých miestnostiach (napr. nikdy nie v kúpeľni, saune a pod.).
- V žiadnom prípade nesiahajte na prístroj, ktorý spadol do vody. Okamžite vytiahnite zástrčku zo zásuvky.
- Prístroj nevystavujte otrasom a nenechajte ho spadnúť na zem.

Oprava



VÝSTRAHA

- Základňa sa nesmie otvárať.
- Opravy elektrických spotrebičov smú vykonávať iba odborníci. Pri neodbornej oprave môže používateľovi hroziť značné nebezpečenstvo. Pri opravách sa obráťte na zákaznícky servis alebo na autorizovaného predajcu.

Nebezpečenstvo požiaru



VÝSTRAHA

V prípade použitia prístroja v rozpore s jeho určením, resp. pri nedodržaní návodu na obsluhu hrozí za určitých okolností nebezpečenstvo požiaru!

- Prístroj pri používaní nezakrývajte, napr. dekou alebo vankúšom.
- Prístroj nepoužívajte v blízkosti ľahko horľavých látok.

Obsluha



VÝSTRAHA

- Prístroj je určený len na účel popísaný v tomto návode na obsluhu. Výrobca neručí za škody, ktoré vzniknú v dôsledku nesprávneho alebo ľahkovážneho použitia.
- Ak trpíte závažným ochorením dýchacích ciest alebo pľúc, poraďte sa pred použitím zvlhčovača vzduchu so svojim lekárom.
- Po každom použití a pred každým čistením prístroj vypnite. Vytiahnite zástrčku zo zásuvky.
- Sieťový kábel uložte tak, aby nehrozilo zakopnutie.



POZOR

- Uistite sa, že prístroj stojí na pevnom podklade, ktorý je zabezpečený proti prevráteniu a odolný voči vlhkosti.
- Do otvorov prístroja nezasúvajte žiadne predmety. Dbajte na to, aby sa pohyblivé časti mohli vždy voľne pohybovať.
- Na prístroj neukladajte žiadne predmety.
- Prístroj chráňte pred vysokými teplotami.

4. Popis prístroja

Zvlhčovač vzduchu

- zvlhčuje vzduch,
- vyznačuje sa tichým chodom a plynulou reguláciou,
- je vhodný do miestností s rozlohou do 30 m²,
- jeho prevádzka je energeticky úsporná, v prípade prázdnej nádržky na vodu sa automaticky vypne,
- automaticky sa vypne, keď bude nádržka na vodu odstránená,
- má aromatickú priehradku na vonné vankúšiky na prevoňanie miestnosti,
- jeho čistenie je jednoduché.

1. Výstup pary
2. Nádržka na vodu
3. Filter na vodný kameň
4. Skrutkovací uzáver nádržky na vodu
5. Ultrazvuková membrána
6. Otočný regulátor
7. Indikátor hladiny náplne
8. Aromatická priehradka s vonným vankúšikom
9. Základňa
10. Sieťový kábel
11. Vzduchový filter

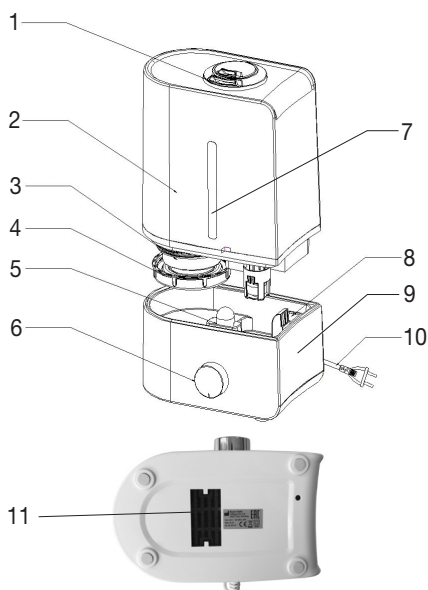

Princíp zvlhčovača vzduchu LB 45

1. Ultrazvukom posúvaná membrána pohybuje vodou a z hladiny sa pritom uvoľňujú drobné kvapôčky vody.
2. Ventilátor na spodnej strane prístroja nasáva vzduch.
3. Vzduch sa obohacuje o uvoľnené kvapôčky vody a jemne sa vyfukuje smerom nahor k otvoru.
4. Na želanie sa prístroj môže použiť s vôňami.

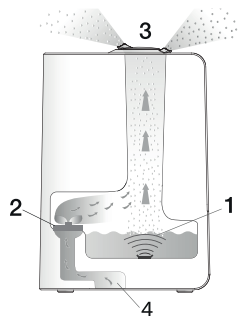

5. Uvedenie do prevádzky

Vybalenie prístroja



VÝSTRAHA

Obal uchovávajte mimo dosahu detí. Hrozí nebezpečenstvo udusenia.

1. Otvorte kartónový obal.
2. Odstráňte hornú ochrannú vložku. Fóliu nechajte uzavretú.
3. Prístroj vyberte z obalu smerom nahor.
4. Odstráňte fóliové vrečko.
5. Skontrolujte prístroj, sieťovú zástrčku a kábel, či nie sú poškodené.

Miesto inštalácie



VÝSTRAHA

Pred uvedením prístroja do prevádzky si prečítajte bezpečnostné upozornenia.



Upozornenie

- Bezprostredné okolie prístroja môže zvlhnúť.
 - Pri použití tvrdej vody sa môže vytvoriť biely povlak.
 - Prístroj neukladajte na podlahu, ale na vyvýšené miesto (napr. na stôl, komodu).
 - Prístroj postavte tak, aby výstup pary nesmeroval na predmety.
 - Zvlhčovač nepoužívajte v miestnostiach s vysokými teplotnými výkyvmi, lebo tieto môžu spôsobiť kondenzáciu vo vnútri prístroja.
 - Ak prístroj nepoužívate, zvyšnú vodu vylejte.
 - Zvlhčovač vzduchu postavte na pevný, vodorovný podklad odolný voči vlhkosti.
- V prípade, že by sa prístroj omylom prevrátil, môže z neho vytečť voda, a to aj vtedy, ak je prístroj vypnutý a nie je zapojený do elektrickej zásuvky.

Voda



Upozornenie

- Do vody nepridávajte žiadne éterické oleje alebo vonné látky. Plastový materiál sa môže v prípade použitia prísad zafarbiť a poškodiť. Ultrazvuková membrána sa zalepí a tým sa poškodí.
- V prístroji používajte čerstvú pitnú vodu. Ak je pitná voda veľmi tvrdá, môžete použiť demineralizovanú alebo destilovanú vodu.
- Používajte teplú vodu (30 °C – 45 °C) a vždy doplňte nádržku až na maximum, inak môže dôjsť k vytečeniu prístroja z dôvodu fyzikálnych zákonitostí.
- **Tip!** V prípade tvrdej vody odporúčame použitie voliteľného filtra na vodný kameň.

Naplňte nádržku na vodu

1. Nádržku na vodu vyťahnite smerom nahor zo základne.
2. Nádržku na vodu pretočte. Pružinový ventil nádržky na vodu uzavrie.
3. Otvorte skrutkovací uzáver na nádržke na vodu.
4. Naplňte teplú vodu (30 °C – 45 °C) do nádržky na vodu. Do nádržky na vodu sa zmestia maximálne 4,0 litre. Hladina vody je viditeľná zvonka.
5. Skrutkovací uzáver na nádržke na vodu pevne uzavrite.
6. Nádržku na vodu pretočte.
7. Nádržku na vodu položte na základňu.
Uistite sa, že nádržka na vodu je pevne umiestnená na základni.

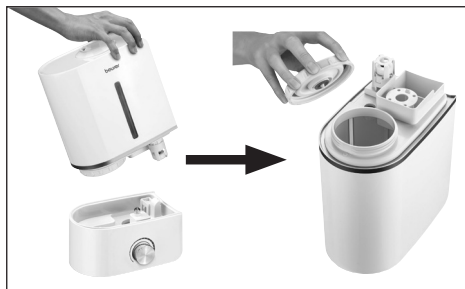

6. Obsluha

i Upozornenie

Neustále kontrolujte vlhkosť vzduchu v miestnosti. Intenzívna nepretržitá prevádzka môže spôsobiť prílišné zvlhčenie miestnosti. Relatívna vlhkosť vzduchu by nemala presiahnuť 60 %.

Zapnutie prístroja

1. Sieťový kábel zasuňte do vhodnej sieťovej zástrčky.
2. Otočným regulátorom otočte doprava v smere hodinových ručičiek. Indikátor hladiny náplne začne svietiť modro. Z výstupu pary teraz prúdi para. Ak v nádržke na vodu nie je žiadna voda alebo jej nie je dostatok, indikátor hladiny náplne sa rozsvieti načerveno a prístroj sa z bezpečnostných dôvodov vypne. Ak sa prístroj vypne, naplňte nádržku na vodu podľa popisu v kapitole „Naplnenie nádržky na vodu“.
3. Pomocou otočného regulátora nastavte požadovaný výkon odparovania. Maximálny výkon odparovania je 300 ml za hodinu.

i Upozornenie

Na želanie môžete vonný vankúšik ležiaci vo vnútri aromatickej priehradky pokvapkať arómami/vonnými olejmi. Toto slúži na prevoňanie miestnosti. V žiadnom prípade nedávajte arómu priamo do vody.

Vypnutie prístroja

1. Otočný regulátor otočte až na doraz doľava, kým nepocítite mierny odpor a kliknutie otočného regulátora. Indikátor hladiny náplne zhasne.
2. Vytiahnite sieťový kábel zo zásuvky.

7. Čistenie a starostlivosť

Pravidelné čistenie a dezinfekcia sú predpokladom pre hygienickú a bezporuchovú prevádzku. Znečistenie prístroja závisí od kvality vody a prevádzkovej doby. V každom prípade odporúčame nasledujúce intervaly čistenia.

Každý tretí deň	V príp. potreby	
x		Čistenie ultrazvukovej membrány vatovými tyčinkami, opláchnutie základne
x		Opláchnutie nádržky na vodu, výmena vody
	x	Čistenie zvlhčovača vzduchu zvnútra a zvonku
	x	Odstánenie vodného kameňa

VÝSTRAHA

Po každom použití a pred každým čistením prístroj vypnite. Vytiahnite zástrčku zo zásuvky.

POZOR

Ak prístroj nebol v prevádzke dlhšie ako týždeň, nádržku na vodu vyčistíte a zvlhčovač vzduchu bezpodmienečne úplne vyprázdните.

Upozornenie

- Prístroj čistíte iba uvedeným spôsobom.
- Do vnútra prístroja nesmie v žiadnom prípade preniknúť voda.
- Nepoužívajte čistiace prostriedky obsahujúce rozpúšťadlá.
- Na čistenie a dezinfekciu používajte výlučne jemné prostriedky na umývanie riadu alebo ocot/octové čistiace prostriedky.

Čistenie ultrazvukovej membrány, opláchnutie základne

Upozornenie

Vodu zo základne vylejte cez bočný okraj v smere šípky. Dbajte na to, aby do prístroja nevnikla voda, napr. cez otvor ventilátora.

1. Ultrazvukovú membránu vyčistíte vatovými tyčinkami.
2. Vodu zo základne vylejte cez bočný okraj.
Riadte sa označením na prístroji!
3. Ak v základni zostanú zvyšky nečistôt, nalejte do základne trochu čistej, čerstvej vody a vylejte ju vyklopením cez bočný okraj.



Opláchnutie nádržky na vodu, výmena vody

Nádržku na vodu čistíte pravidelne, pri každodennej prevádzke minimálne raz týždenne. Použite jemný čistiaci prostriedok alebo ocot/octový čistiaci prostriedok.

1. Závitý skrutkovacieho uzáveru vyčistíte jemnou kefkou.
2. Naplňte nádržku na vodu do polovice vodou.
3. Skrutkovací uzáver na nádržke na vodu uzavrite.
4. Nádržku na vodu pretrepte a nakloňte tam a späť.
5. Nádržku na vodu úplne otvorte a vyprázdните.
6. Postup zopakujte s čistou čerstvou vodou.

Čistenie zvlhčovača vzduchu zvnútra a zvonku

1. Vodu zo základne vylejte cez bočný okraj.
2. Zvlhčovač vzduchu utrite zvnútra a zvonku vlhkou handrou. Na čistenie používajte výlučne jemné prostriedky na umývanie riadu alebo ocot/octové čistiace prostriedky.

Odstránenie vodného kameňa

Odstraňovanie vodného kameňa z ultrazvukovej membrány

Tvrdá voda môže viesť k usadzovaniu vodného kameňa v prístroji a predovšetkým na ultrazvukovej membráne. To sa prejavuje predovšetkým bielym povlakom. Prístroj pravidelne zbavujte vodného kameňa.

1. Nakvapkajte niekoľko kvapiek prípravku proti vodnému kameňu na ultrazvukovú membránu.
2. Odvápňovací prostriedok nechajte pôsobiť 2 až 5 minút.
3. Po uplynutí doby pôsobenia prípravku ultrazvukovú membránu vyčistíte pribaleným štetcom na čistenie.
4. Opláchnite základňu niekoľkokrát čistou čerstvou vodou.

Čistenie základne zvnútra

1. Vlhkú mäkkú handru nakrátko ponorte do roztoku odvápnovacieho prostriedku.
2. Touto handrou následne utrite základňu zvnútra.
3. Opatrne do základne vlejte trochu čistej čerstvej vody.
4. Vodu zo základne vylejte cez bočný okraj.
5. Postup zopakujte s čistou čerstvou vodou.

Odstraňovanie vodného kameňa z nádržky na vodu

1. Naplňte nádržku na vodu do polovice vodou.
2. Pridajte malé množstvo odvápnovača.
3. Skrutkovací uzáver na nádržke na vodu uzavrite.
4. Nádržku na vodu pretrepte a nakloňte tam a späť.
5. Nádržku na vodu úplne otvorte a vyprázdňte.
6. Postup viackrát zopakujte s čistou čerstvou vodou.

8. Dodatočný filter na vodný kameň

TIP!

V prípade tvrdej vody odporúčame použitie voliteľného filtra na vodný kameň. (pozri kapitolu „12. Produkty na dokúpenie“ na strane 21).

UPOZORNENIE



- Pokiaľ sa prístroj aj napriek filtru na vodný kameň zanesie vodným kameňom, alebo ak sa okolo prístroja vytvorí biely povlak, je potrebné filter na vodný kameň vymeniť.
- Životnosť filtra na vodný kameň je maximálne cca 2 – 3 mesiace.
- Pokiaľ sa prístroj dlhší čas nepoužíva, musí sa filter na vodný kameň z nádržky na vodu vybrať a vysušiť.

Montáž filtra na vodný kameň

1. Uistite sa, že prístroj je vypnutý.
2. Nádržku na vodu vytiahnite smerom nahor zo základne.
3. Nádržku na vodu pretočte.
4. Otvorte skrutkovací uzáver na nádržke na vodu.
5. Filter na vodný kameň naskrutkujte na závit skrutkovacieho uzáveru nádržky na vodu.
6. Skrutkovací uzáver na nádržke na vodu uzavrite. Filter na vodný kameň je teraz nainštalovaný.



9. Čo robiť, ak sa vyskytnú problémy?

Problém	Príčina	Odstránenie
Netvorí sa žiadna para	Sieťový kábel nie je zapojený.	Sieťový kábel zasuňte do vhodnej sieťovej zástrčky.
	Otočný regulátor je v polohe vypnutia.	Otočným regulátorom otočte v smere hodinových ručičiek smerom k polohe maximálnej hodnoty.
	Hladina vody je príliš nízka, nádržka na vodu je prázdna.	Naplňte nádržku na vodu.
Para zvláštne zapácha	Nový prístroj.	Nádržku na vodu vyberte, odskrutkujte a odstráňte skrutkovací uzáver. Otvorenú prázdnu nádržku na vodu vyvetrajte počas 12 hodín na chladnom a suchom mieste.
	Odstáta alebo znečistená voda.	Základňu a nádržku na vodu vyprázdnite a dôkladne ich vyčistite. Nádržku na vodu naplňte čistou čerstvou vodou.
Nápadný hluk	Nádržka na vodu nesedí správne na základni.	Nádržku na vodu zložte a nasadte na základňu správne. Nádržka by mala pevne dosadať na základňu.
	V nádržke na vodu je príliš málo vody.	Naplňte nádržku na vodu.
	Prístroj nestojí rovno a stabilne.	Prístroj postavte na vodorovný a pevný podklad.
Para vystupuje spod nádržky na vodu	Nádržka na vodu nesedí správne na základni.	Vyberte nádržku na vodu von. Skontrolujte, či je prechod medzi základňou a nádržkou na vodu čistý. V prípade potreby ho vyčistite. Nádržku na vodu umiestnite správne na základňu. Nádržka by mala byť pevne umiestnená na základni.

10. Technické údaje

Rozmery (s × š × v)	cca 25 cm × 12 cm × 34 cm
Dĺžka kábla	cca 1,5 m
Vlastná hmotnosť prístroja	cca 1,5 kg
Sieťové napätie/frekvencia	100–240 V AC/50/60 Hz
Menovitý výkon	25 W
Veľkosť miestnosti	do 30 m ²
Objem	cca 4 l
Výkon odparovania	300 ml/hodinu

11. Likvidácia

V záujme ochrany životného prostredia sa prístroj po ukončení životnosti nesmie likvidovať s komunálnym odpadom.

Likvidácia sa môže vykonať prostredníctvom príslušných zberných miest vo vašej krajine. Prístroj zlikvidujte v súlade so smernicou ES o odpadoch z elektrických a elektronických zariadení – WEEE (Waste Electrical and Electronic Equipment).

V prípade otázok sa obráťte na miestny úrad zodpovedný za likvidáciu.



12. Produkty na dokúpenie

Produkty na dokúpenie/prídavné produkty nájdete na stránke www.beurer.com oder alebo na príslušnej adrese servisu vo svojej krajine (podľa adresy servisu).

Produkty na dokúpenie/prídavné produkty sú navyše k dispozícii v obchode.

Výrobok	Číslo výrobku
Beurer by Taoasis aromatický olej „Vitality“ (10 ml)	681.30
Beurer by Taoasis aromatický olej „Harmony“ (10 ml)	681.31
Beurer by Taoasis aromatický olej „Relax“ (10 ml)	681.32
Beurer by Taoasis aromatický olej „Sleep Well“ (10 ml)	681.33
10 kusov vonných vankúšikov	164.48
Filter na vodný kameň (voliteľne)	164.47

13. Záruka/servis

Spoločnosť Beurer GmbH, Söflinger Straße 218, D-89077 Ulm (ďalej len „Beurer“) poskytuje za ďalej uvedených predpokladov a v nižšie popísanom rozsahu záruku na tento výrobok.

Zákonné záručné povinnosti výrobcu z kúpnej zmluvy s kupujúcim zostávajú ďalej uvedenými záručnými podmienkami nedotknuté.

Záruka okrem toho platí bez obmedzenia kogentných zákonných záručných predpisov.

Beurer ručí za bezchybnú funkčnosť a úplnosť tohto výrobku.

Celosvetová záručná doba je 3 roky od zakúpenia nového, nepoužitého výrobku kupujúcim.

Táto záruka platí len na výrobky, ktoré kupujúci nadobudol ako spotrebiteľ a používa ich výlučne na osobné účely v rámci domáceho použitia.

Platí nemecké právo.

Ak sa tento výrobok počas záručnej doby ukáže ako neúplný alebo čo sa týka funkčnosti, ako chybný podľa nasledujúcich ustanovení, Beurer podľa týchto záručných podmienok bezplatne výrobok vymení alebo vykoná opravu.

Keď by kupujúci chcel ohlásiť prípad záruky, obráti sa najskôr na miestneho predajcu, pozri prílohu zoznam „Service International“ s adresami servisov.

Kupujúci potom dostane informácie o vybavení prípadu záruky, napr. kam výrobok poslať a aké podklady sú potrebné.

Nárok na záruku prichádza do úvahy len vtedy, keď môže kupujúci predložiť

- kópiu faktúry/potvrdenie o kúpe
- originálny výrobok spoločnosti Beurer alebo autorizovanému partnerovi Beurer.

Z tejto záruky sú výslovne vylúčené

- opotrebovanie, ktoré súvisí s normálnym používaním alebo spotrebou výrobku;
- diely príslušenstva dodávané s týmto výrobkom, ktoré sa opotrebojú, resp. spotrebujú pri riadnom používaní (napr. batérie, akumulátory, manžety, tesnenia, elektródy, žiarovky, nadstavce a príslušenstvo inhalátora);
- výrobky, ktoré boli nesprávne a/alebo v rozpore s ustanoveniami návodu na použitie používané, čistené, skladované alebo ošetrované, rovnako ako výrobky ktoré otvoril, opravoval alebo zmenil kupujúci alebo servis neautorizovaný spoločnosťou Beurer;
- škody, ktoré vzniknú počas prepravy medzi výrobcom a zákazníkom, resp. servisom a zákazníkom;
- výrobky, ktoré boli zakúpené ako tovar 2. voľby alebo ako použitý tovar;
- následné škody, ktoré súvisia s chybou tohto výrobku (v tomto prípade však môžu vzniknúť nároky z ručenia za výrobok alebo z iných kogentných zákonných záručných ustanovení).

Opravy alebo kompletná výmena v žiadnom prípade nepredlžujú záručnú dobu.

