

beurer

LW 230



CS	Pračka vzduchu	
	Návod k použití	2
SK	Pračka vzduchu	
	Návod na použitie.....	13

CE



Přečtěte si pečlivě tento návod k použití, uschovejte ho pro pozdější použití, poskytněte ho i ostatním uživatelům a řiďte se pokyny, které jsou v něm uvedené.

VAROVÁNÍ

- Tento přístroj mohou používat děti starší 8 let, i osoby se sníženými fyzickými, smyslovými či mentálními schopnostmi, nebo s nedostatkem zkušeností a znalostí, pokud jsou pod dohledem nebo pokud byly poučeny ohledně bezpečného používání přístroje a pokud chápou z toho vyplývající rizika.
- Děti si s přístrojem nesmějí hrát.
- Čištění a uživatelskou údržbu nesmějí provádět děti bez dohledu.
- Při plnění a čištění přístroj odpojte od sítě.
- Přístroj čistěte pouze předepsaným způsobem. V žádném případě voda nesmí vniknout do ventilátorů.
- Nepoužívejte žádné čisticí prostředky obsahující rozpouštědla.
- Dbejte pokynů na etiketě čisticího roztoku.
- Jestliže dojde k poškození napájecího kabelu u tohoto přístroje, musíte ho odstranit. Pokud nelze vyjmout, musíte zlikvidovat přístroj.

Vážená zákaznice, vážený zákazníku,

děkujeme Vám, že jste si vybrali naše výrobky. Naše jméno je synonymem pro vysoce kvalitní, důkladně vyzkoušené výrobky k použití v oblastech určování energetické spotřeby, tělesné teploty, srdečního tepu, pro jemnou manuální terapii, masáže a vzduchovou terapii.

S pozdravem
Váš tým Beurer

K seznámení

Člověk tráví většinu svého času v uzavřených prostorách. Často je tento vzduch zatížen částicemi prachu, pylu, zvířecími chlupy a pachy a – zejména v zimním období – je příliš suchý. Příliš suchý vzduch v místnosti má celou řadu negativních dopadů.

Pračka vzduchu LW 230 zvlhčuje příliš suchý vzduch a současně čistí vzduch od domácího prachu, pylů, zvířecích chlupů a pachů. Jako v přírodě po dešti je vzduch „zcela vyčištěný“.

Pračka vzduchu LW 230

- čistí a zvlhčuje vzduch obzvláště hygienicky – bez filtračních vložek,
- pracuje bezhlučně ve třech výkonových stupních,
- hodí se pro místnosti o velikosti do 40 m²,
- je energetický úsporná a automaticky se odpojí, neobsahuje-li již žádnou vodu,
- lze ji snadno vyčistit a je vhodná do myčky.

Princip pračky vzduchu

1. Tichý a proud šetrící ventilátor odsává znečištěný vzduch shora.
 2. Vzduch prochází přes zvlhčovací lamely, které neustále krouží ve vodní lázni, a přijímá vlhkost bez vodního kamene.
 3. Voda slouží jako přirozený filtr, který přiváděný vzduch čistí od prachu.
 4. Vyčištěný a vodou obohacený vzduch proudí opět z postranních otvorů.
- Obecně se doporučuje relativní vlhkost vzduchu od 40 do 60%. V zimě je však tato hodnota často nižší, když při větrání proudí do místnosti studený vzduch, který se pak ohřívá. Neboť při stoupající teplotě vzduchu může vzduch přijímat stále více vlhkosti. Vzduch pokrývá potřebu vlhkosti z jiných zdrojů, jako např. sliznice, kůže, zařízení, předměty, atd. To může mít celou řadu negativních dopadů:

- sliznice se vysušují, rty jsou rozpraskané a vysušují se, oči pálí,
- infekce a nemoci dýchacích cest se šíří rychleji,
- člověk je malátný, unavený a nemůže se na nic soustředit,
- zátěž pro zvířata a pokojové rostliny,
- zvyšuje se tvoření prachu a elektrostatického výboje textilií z umělých vláken, kobereců a plastových podlah,
- dochází k poškozování zařízení, předmětů ze dřeva a zejména parketových podlah,
- hudební nástroje jsou rozladěné.

Pračka vzduchu nyní poskytuje vzduchu možnost pokrytí potřeby vlhkosti na velké ploše vlhkých lamel zvlhčovače. Zvlhčování vzduchu probíhá podle principu samoregulačního studeného odpařování. Nejsou zapotřebí žádné doplňkové řídicí přístroje.

Na ochranu před viry a bakteriemi doporučujeme používat přiložené filtrační vložky s ionty stříbra (č. výr.: 164.160). Pravidelné čištění je nezbytné.

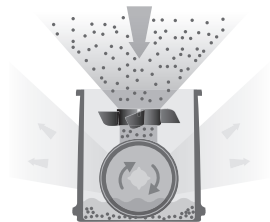

Obsah

1. Obsah balení	3	8. Čištění a údržba.....	9
2. Vysvětlení symbolů.....	4	9. Příslušenství a náhradní díly	10
3. Varovné a bezpečnostní pokyny.....	4	10. Co dělat v případě problémů?.....	10
4. Použití v souladu s určením.....	5	11. Likvidace	10
5. Popis přístroje.....	6	12. Technické údaje.....	10
6. Uvedení do provozu	6	13. Záruka / Servis	11
7. Použití.....	7		

1. Obsah balení

- 1 x Pračka vzduchu
- 2 x Filtrační vložky s ionty stříbra
- 1 x Tento návod k použití

2. Vysvětlení symbolů

V návodu, popř. na typovém štítku, jsou uvedeny tyto symboly:

	VAROVÁNÍ Varovné upozornění na nebezpečí poranění nebo riziko ohrožení zdraví		Výrobce
	POZOR Bezpečnostní upozornění na možné poškození zařízení/příslušenství		Značka CE Tento výrobek splňuje požadavky platných evropských a národních směrnic.
	Informace o produktu Upozornění na důležité informace	 PAP	Obal zlikvidujte s ohledem na životní prostředí.
	Čtěte pokyny		Výrobky prokazatelně odpovídají technickým předpisům EEU.
	Likvidace podle směrnice o odpadních elektrických a elektronických zařízeních (OEEZ)		Přístroj má dvojnásobnou ochrannou izolaci a odpovídá ochranné třídě 2.
	Biocidní produkty používejte opatrně.		

3. Varovné a bezpečnostní pokyny

Pečlivě si přečtěte tento návod k použití! Nedodržení dále uvedených pokynů může způsobit škody na zdraví nebo věčné škody. Filtrační vložky s ionty stříbra uchovávejte mimo dosah dětí. Bezpečnostní list na požádání pro profesionální uživatele. Ušchovejte tento návod k použití a poskytněte ho i dalším uživatelům. Předajte tento návod při předání přístroje jiné osobě.

VAROVÁNÍ

Obalový materiál nenechávejte v dosahu dětí. Hrozí nebezpečí udušení.

Zasažení el. proudem

VAROVÁNÍ

Jako každý elektrický přístroj vyžaduje i tato pračka vzduchu opatrné a rozvážené používání, aby se zabránilo úrazům el. proudem.

- Přístroj proto
 - používejte pouze se síťovým napětím vyznačeným na přístroji (typový štítek se nachází uvnitř na jednotce ventilátoru),
 - nikdy nepoužívejte, pokud přístroj nebo jeho příslušenství vykazují viditelné závady,
 - nepoužívejte při bouři.
- Přístroj ihned vypněte, pokud dojde k defektům nebo provozním poruchám, a odpojte ho od sítě. Netahejte za síťový kabel nebo za přístroj, pokud chcete vytáhnout zástrčku ze zásuvky. Přístroj nikdy nedržte nebo nenoste za síťový kabel. Dbejte na dostatečnou vzdálenost mezi kabelem a teplým povrchem přístroje.
- Zajistěte, aby se horní miska pračky vzduchu a síťový kabel nedostaly do kontaktu s vodou, párou nebo jinými kapalinami.
- Používejte přístroj proto jen v suchých vnitřních prostorách (např. nikdy ve vaně, sauně).
- Nikdy nesahejte po přístroji, když spadne do vody. Okamžitě vytáhněte zástrčku.
- Přístroj nepoužívejte, pokud přístroj nebo jeho příslušenství vykazují viditelné závady.
- Přístroj nevystavujte nárazům a dávejte pozor, aby vám nevypadl z rukou.

Oprava



VAROVÁNÍ

- Opravy elektrických přístrojů mohou provádět jen odborníci. Neodborné opravy mohou být pro uživatele velmi nebezpečné. Pokud je třeba přístroj opravit, obraťte se na náš zákaznický servis nebo autorizovaného prodejce.
- Jednotka ventilátoru se nesmí otevírat.

Nebezpečí požáru



VAROVÁNÍ

Při používání přístroje v rozporu s jeho určením, popř. při nedodržování tohoto návodu k použití, může za jistých okolností dojít ke vzniku požáru!

Pračku vzduchu proto

- nikdy nezakrývejte, např. dekou, polštářem, apod.
- nikdy nepoužívejte v blízkosti benzínu nebo jiných lehce vznětlivých materiálů.

Manipulace



POZOR

Přístroj je třeba vypnout a vytáhnout ze zásuvky po každém použití a před každým čištěním.

- Nezasunujte do otvorů přístroje nebo rotujících dílů žádné předměty. Dávejte pozor na to, aby se pohyblivé části mohly vždy volně pohybovat.
- Na přístroj nestavte žádné předměty.
- Chraňte přístroj před vysokými teplotami.
- Zabraňte škodám způsobeným vodou pečlivým zacházením (např. poškození dřevěných podlah v důsledku stříkající vody).

4. Použití v souladu s určením

Tato pračka vzduchu je určena pro čištění a zvlhčování vzduchu v interiéru.



VAROVÁNÍ

- Pokud trpíte těžkou poruchou dýchacích cest nebo plic, konzultujte použití pračky vzduchu nejdříve se svým lékařem.
- Přístroj lze používat pouze k účelu uvedenému v tomto návodu. Výrobce neručí za škody vzniklé neodborným nebo lehkomyšlným použitím.

5. Popis přístroje

1. Tlačítko ventilátoru
2. Tlačítko „zap/vyp“ 
3. Vstup vzduchu
4. LCD displej
5. Výstup vzduchu
6. Snímač hladiny vody
7. Značka pro správné umístění držadla
8. Prohlubeň pro držení
9. Uvolňovací západka
10. Jednotka ventilátoru
11. Vrchní miska
12. Držadlo
13. Zvlhčovací lamely
14. Vana
15. Použití filtračních vložek s ionty stříbra

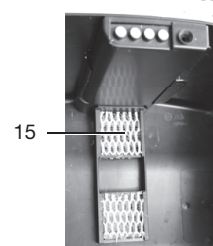
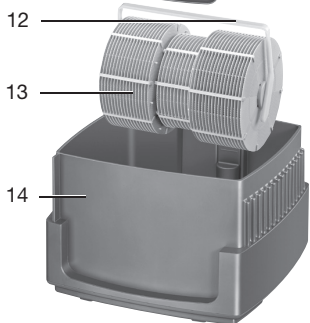
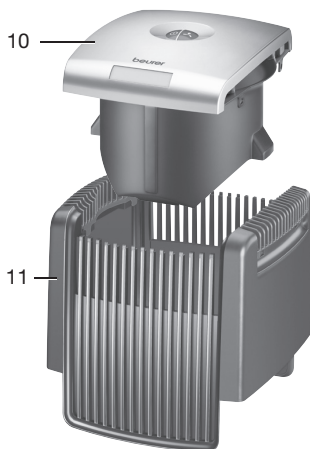
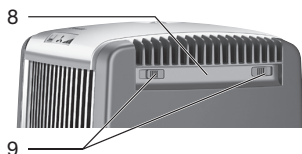
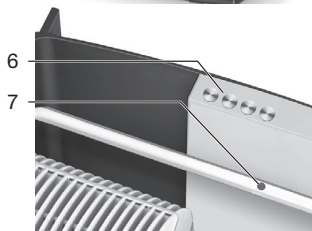
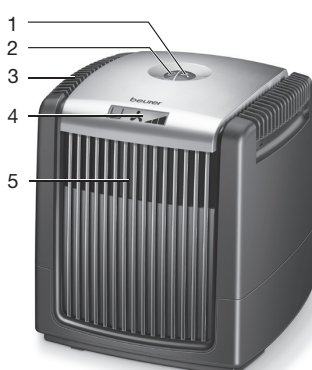

6. Uvedení do provozu

Sejměte přepravní pojistku

- Otevřete kartonový obal.
- Ponechte fólii zavřenou a vytáhněte přístroj směrem nahoru tak, že ho uchopíte za prohlubeň na vrchní misce.
- Nyní odstraňte všechny fólie.
- Zkontrolujte, zda přístroj, adaptér nebo kabel nejsou poškozeny.
- Sejměte vrchní misku s jednotkou ventilátoru, vytáhněte pomocí držadla zvlhčovací lamely a odstraňte přepravní pojistku z nádržky a jednotky ventilátoru. Zkontrolujte, zda byly odstraněny všechny přepravní pojistky.

- Otevřete vnější obal filtračních vložek s ionty stříbra a umístěte obě filtrační vložky s ionty stříbra do vany. Použijte příslušné zařízení.
- Opět vložte zvlhčovací lamely. Držadlo automaticky spadne na stranu a zvlhčovací lamely jsou upevněny. Dbejte na to, aby se červený bod na držadle nacházel nahoře.

Naplnění nádržky vodou

- Při doplňování vody přístroj odpojte od sítě.
- Pro naplnění vany musí být vrchní miska s jednotkou ventilátoru nadzvednuta pomocí postranních prohlubní a odložena stranou.
- Zvlhčovací lamely ponechte během plnění ve vaně. Naplňte vanu čerstvou, studenou vodou z vodovodu maximálně až po spodní okraj označení „MAX“ (7,2 l) na vnitřní straně vany. Použijte k tomu nejlépe velkou nádobku zbavenou usazenin a nečistot (konev na zalévání, džbán). Pro optimální zvlhčovací výkon doporučujeme naplnit vaničku vodou až ke značce „OPT“ (3,6 l).
- Vrchní misku s integrovanou jednotkou ventilátoru nasadte na vanu. Pokud nelze vrchní misku nasadit na vanu přesně, musíte vrchní misku otočit o 180 stupňů. To je ovlivněno konstrukcí a zajišťuje, aby byly kontakty snímače hladiny vody spolu spojeny. Vrchní misku nikdy nenasazujte na vanu silou. Jinak dojde k poškození přístroje.

Upozornění:

- Podle svého uvážení můžete do vody přidat malé množství aromatických olejů rozpustných ve vodě. Provoníte tak vzduch v místnosti.

Pozor

- Nikdy nenaplňujte vanu s vloženými zvlhčovacími lamelami přes spodní okraj označení „MAX“ na vnitřní straně vany.

Tip: Přidáním malého množství obvyklého prostředku na mytí nádobí (např. 1 kapka) se zničí povrchové napětí vody a zvýší se výkon odpařování.

Postavení přístroje





- Zvlhčovač vzduchu postavte na rovnou, pevnou a nenasákavou plochu.
- Pračku vzduchu postavte do blízkosti topného tělesa, abyste zvýšili výkon odpařování – zejména ve velkých místnostech – (nepřekračujte max. teplotu 40 °C). Vždy dbejte na to, aby vstup ani výstup vzduchu nebyly zakryty a nedošlo k zamezení proudu vzduchu.
- Síťovou zástrčku zapojte do zásuvky. Kabel položte tak, aby o něj nikdo nemohl zakopnout. Síťový kabel můžete připevnit na visle probíhající žebro na zadní straně vany a vést směrem dolů.

7. Použití





7.1 Zapnutí pračky vzduchu

Přístroj zapněte pomocí tlačítka zap/vyp  uprostřed vrchní misky. Displej se rozsvítí a zobrazí vedle stavu hladiny vody stupeň ventilátoru 0.

Pomocí tlačítka ventilátoru uprostřed vrchní strany zvolte rychlost ventilátoru.

Zobrazení na displeji	Stupeň ventilátoru
	Stupeň 0, standby – ventilátor vypnut
	Stupeň 1, nízký
	Stupeň 2, střední
	Stupeň 3, maximální

Displej hladiny vody informuje o stavu naplnění vany:

Zobrazení na displeji	Stav naplnění
	Cca 4,3 l až 7,25 l
	Cca 2,5 l až 4,3 l
	Cca 0,5 l až 2,5 l
	Zbytková voda ve vaně. Doplnění nutné. Přístroj se po 6 hodinách automaticky vypne.
	Přístroj se z bezpečnostních důvodů vypnul. Před opětovným uvedením do provozu přístroj nejprve vyčistěte a znovu naplňte.

Pračku vzduchu vypnete tak, že stisknete tlačítko zap/vyp  na vrchní straně. Během provozu pravidelně kontrolujte zobrazení hladiny vody a případně vanu doplňte.

Upozornění:

- Skutečný výkon zvlhčování je závislý na okolních podmínkách a kontaktu vzduchu zvlhčovacích lamel. V zásadě platí: čím nižší je relativní vlhkost vzduchu, tím vyšší je výkon zvlhčování. A čím je vlhká plocha kontaktu se vzduchem větší, tím vyšší je výkon zvlhčování.
- LCD osvětlení slabně 5 vteřin po posledním stisku tlačítka. Se slabě osvětleným displejem je umožněn provoz v ložnici.
- Během nočního provozu používejte stupeň ventilátoru 1.

7.2 Použití s externími spínacími hodinami

Nastavte přístroj na požadovaný stupeň ventilátoru a poté vytáhněte zástrčku (nevypínejte přístroj tlačítkem ON/OFF). Připojte spínací hodiny mezi zástrčku a zásuvku, pračka vzduchu se zapne v požadovaném čase s předem nastaveným stupněm ventilátoru.

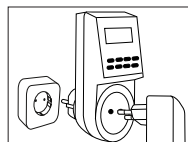

7.3 Výměna filtračních vložek s ionty stříbra

Filtrační vložky s ionty stříbra byste měli cca po 1 roce používání vyměnit.

1. Odpojte pračku vzduchu ze zásuvky.
2. Uchopte držadlo a vytáhněte zvlhčovací lamely.
3. Vyprázdněte zásobník vody.
4. Odjistěte snímač hladiny vody a vyjměte ho.
5. Vyměňte filtrační vložky s ionty stříbra podle obrázku.
6. Ve vaně opět nainstalujte snímač a zvlhčovací lamely.
7. Naplňte vanu čerstvou, studenou vodou z vodovodu maximálně až po spodní okraj se značkou „MAX“ (7,2 l) na vnitřní straně vany a opět nasadte horní polovinu krytu.
8. Zapojte zástrčku do zásuvky a zapněte pračku vzduchu.

Upozornění:

- Filtrační vložky s ionty stříbra v případě nepoužívání přístroje osušte, abyste je mohli znovu použít později.

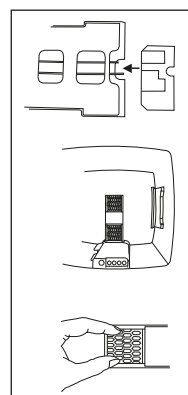

8. Čištění a údržba

Pravidelné čištění je předpokladem pro hygienický, bezporuchový provoz.

Pračku vzduchu je možné rozložit pro účely čištění bez použití nářadí několika úkony.

Pračku vzduchu vždy vyprázdněte a kompletně vyčistěte, pokud nebyl přístroj naplněný vodou v provozu déle než 3 dny.

Při nedostatečném čištění a hygieně se mohou ve vodě tvořit bakterie, řasy i plísně.

Vyplachování vany

Každé 2 týdny vypláchněte vanu čistou vodou. Při obzvláště silně znečištěném vzduchu, intenzivním používání nebo snížené kvalitě vody by se měla pračka vzduchu čistit v kratších intervalech. Usazeniny ve vaně odstraňte případně pomocí plastového kartáče.

Čištění jednotky ventilátoru

Jednotku ventilátoru můžete otřít navlhčeným hadříkem. Dbejte přitom však na to, aby se tekutina v žádném případě nedostala do jednotky ventilátoru.

Čištění vrchní misky

Pro snadné čištění vrchní misky můžete odebrat jednotku ventilátoru. Vysuňte za tímto účelem 4 uvolňovací západky a vyjměte jednotku ventilátoru.



Při používání tvrdé vody se může Filtrační vložky s ionty stříbra zanášet vodním kamenem. Vodní kámen lze odstranit ponořením filtrační vložky do roztoku kyseliny citrónové (jiného prostředku na odstranění vodního kamene). Znečištěný materiál doporučujeme očistit mycím prostředkem nebo tekutým prostředkem jemné prádlo.

Pozor: Při odkládání dbejte na to, aby jednotka ventilátoru neležela na snímači hladiny vody.

Čištění zvlhčovacích lamel a vany

Zvlhčovací lamely a vanu můžete otřít navlhčeným hadříkem nebo také důkladně a snadno vyčistit v myčce na nádobí. Sejměte vrchní misku, odeberte zvlhčovací lamely z vany a vložte vanu a zvlhčovací lamely do myčky na nádobí. Odjistěte snímač hladiny vody (obr. 1) a vyjměte ho (obr. 2). Je-li v myčce na nádobí příliš málo místa, vytvořte dostatek místa tím, že např. vyjmete koš na příbory. Zvlhčovací lamely a vana nesmí být při vložení do myčky ohnuté nebo stisknuté. Myčku nastavte na šetrný program (čištění skla) a díly odeberte, pokud možno, před procesem sušení. Teplota programu nesmí být vyšší než 40 °C – jinak dojde ke zdeformování plastových dílů.

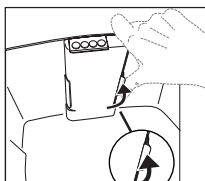

obr. 1

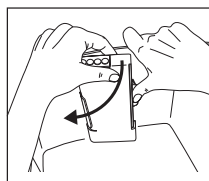

obr. 2

Přístroj uveďte znovu do provozu teprve tehdy, je-li vnější strana vany zcela suchá.

Čištění snímače hladiny vody

Spodní část snímače hladiny vody můžete vyčistit v čisticí lázni (např. Beurer Antical). K čištění horní části snímače hladiny vody nikdy nepoužívejte agresivní čisticí prostředky. Snímač hladiny vody nelze mýt v myčce nádobí.

Odstranění vodního kamene ze zvlhčovacích lamel a vany

Podle stupně tvrdosti vody a podle potřeby se musí vanička a zvlhčovací lamely odvápnovat, aby byla zachována funkce pračky vzduchu.

Za tímto účelem používejte běžný prostředek na odstraňování vodního kamene a dodržujte pokyny uvedené na obalu.

Upozornění: Lehká usazenina vodního kamene na zvlhčovacích lamelách zvyšuje výkon odpařování.

Skladování

Pokud přístroj nebudete delší dobu používat, doporučujeme přístroj zcela vyprázdnit, vyčistit a osušit a uskladnit v originálním obalu v suchém prostředí a bez zatížení.

9. Příslušenství a náhradní díly

Dokupované / přídavné položky jsou dostupné prostřednictvím příslušného servisního střediska (podle přiloženého seznamu). Uvedte při objednávce příslušné číslo položky.

Dokupované / přídavné položky jsou navíc dostupné v běžném obchodě.

Výrobek	Číslo položky
Beurer by Taoasis aromatický olej „Vitality“ (10 ml)	681.30
Beurer by Taoasis aromatický olej „Harmony“ (10 ml)	681.31
Beurer by Taoasis aromatický olej „Relax“ (10 ml)	681.32
Beurer by Taoasis aromatický olej „Sleep Well“ (10 ml)	681.33
2 x Filtrační vložky s ionty stříbra	164.160

Je dovoleno používat pouze originální díly výrobce.

10. Co dělat v případě problémů?

Problém	Příčina	Odstranění
Na displeji se nic nezobrazuje.	Přístroj není připojen k síti.	Zasuňte síťovou zástrčku a zapněte přístroj.
	Přístroj se z bezpečnostních důvodů vypnul.	Před opětovným uvedením do provozu přístroj nejprve vyčistěte a znovu naplňte. Poté znovu zapněte.
Vrchní misku nelze přesně nasadit.	Vodící lišty nepřiléhají a vrchní miska se zasekává.	Vrchní misku otočte o 180° a znovu ji nasadte na vanu.
Stále stejné zobrazení hladiny vody navzdory odlišnému stavu hladiny.	Snímač hladiny vody znečištěn.	Sejměte vrchní část vany, odjistěte snímač hladiny vody, vyjměte ho a pečlivě vyčistěte.

11. Likvidace

V zájmu ochrany životního prostředí nelze přístroj po ukončení jeho životnosti likvidovat spolu s domácím odpadem. Likvidace se musí provést prostřednictvím příslušných sběrných míst ve vaší zemi. Přístroj zlikvidujte podle směrnice o odpadních elektrických a elektronických zařízeních (OEEZ). Pokud máte otázky, obraťte se na příslušný komunální úřad, který má na starosti likvidaci.

Likvidace filtračních vložek s ionty stříbra podle místních předpisů („žlutý kontejner“).



12. Technické údaje

LW 230

Rozměry (d x š x v)	30 x 30 x 34 cm
Délka kabelu	cca 2 m
Hmotnost bez vody	cca 5,5 kg
Síťové napětí	100 – 240 V AC; 50/60 Hz
Výkon	2-4-7 W
Vhodné pro místnosti o velikosti	do cca 40 m ²
Obsah nádržky	maximálně cca 7,25 l

Filtrační vložky s ionty stříbra

Označení	silvertex® fresh air
Rozměry	5 cm x 5 cm x 1,5 cm (kus)
Složení	3D pletenina z polyesteru (PET) a postříbřeného polyamidu
Účinná látka	Stříbrný Ag +< 50 µg/l
max. teplota vody	40 °C
Číslo CAS	7440-22-4
Registrační číslo BAuA	N-85859

13. Záruka / Servis

Společnost Beurer GmbH, Söflinger Straße 218, D-89077 Ulm (dále jen „Beurer“) poskytuje za níže uvedených podmínek záruku na tento výrobek v níže uvedeném rozsahu.

Níže uvedené záruční podmínky se nedotýkají zákonné povinnosti odpovědnosti prodávajícího na základě smlouvy o nákupu uzavřené s kupujícím.

Záruka kromě toho platí bez újmy závazných zákonných předpisů o ručení.

Beurer zaručuje bezchybnou funkčnost a úplnost tohoto výrobku.

Celosvětová záruční lhůta činí 3 roky (let) od okamžiku nákupu nového výrobku kupujícím.

Tato záruka platí pouze pro výrobky, které získal kupující jako spotřebitel a které používá výhradně k osobním účelům v domácím prostředí.

Platí německé právo.

Pokud by se během záruční lhůty ukázal tento výrobek jako neúplný nebo by jeho funkčnost nebyla bezchybná podle následujících ustanovení, zajistí Beurer podle těchto záručních podmínek bezplatnou náhradní dodávku nebo opravu.

Pokud chce kupující ohlásit záruční případ, obrátí se nejdříve na místního prodejce: viz příložený seznam „Service International“ s adresami servisních středisek.

Kupující poté obdrží bližší informace o vyřízení záručního případu, např. kam může poslat výrobek a jaké podklady musí dodat.

Uplatnění záruky je možné pouze tehdy, jestliže kupující může předložit

- kopii faktury / doklad o nákupu

- originální výrobek

společnosti Beurer nebo autorizovanému partnerovi společnosti Beurer.

Tato záruka se výslovně nevztahuje na

- opotřebení, které vyplývá z běžného používání nebo spotřeby výrobku;

- díly příslušenství dodávané k tomuto výrobku, které se při řádném používání opotřebovávají nebo spotřebovávají (např. baterie, akumulátory, manžety, těsnění, elektrody, osvětlovací prostředky, nástavce a příslušenství inhalátoru);

- výrobky, které nebyly řádně používány, čištěny, skladovány nebo ošetřovány a/nebo byly používány, čištěny, skladovány nebo ošetřovány v rozporu s ustanoveními návodu k použití, a výrobky, které byly otevřeny, opraveny nebo změněny kupujícím nebo servisem, který nedisponuje autorizací společností Beurer;

- škody vzniklé při dopravě výrobku mezi výrobcem a zákazníkem nebo servisním střediskem a zákazníkem;

- výrobky, které byly zakoupeny jako 2. jakost nebo jako použité výrobky;

- následné škody, které vyplývají z vady tohoto výrobku (v tomto případě však platí nároky z odpovědnosti za vady výrobku nebo z jiných závazných zákonných ustanovení o ručení).

Opravy nebo kompletní výměna výrobku v žádném případě neprodlužují záruční lhůtu.



Starostlivo si prečítajte tento návod na použitie, uschovajte ho na neskoršie použitie, sprístupnite ho aj iným používateľom a dodržiavajte pokyny v ňom uvedené.

VÝSTRAHA

- Tento prístroj môžu používať deti vo veku od 8 rokov ako aj osoby s obmedzenými fyzickými, zmyslovými alebo duševnými schopnosťami, s nedostatkom skúseností alebo s nedostatočnými vedomosťami, ak sú pod dohľadom alebo ak boli poučené o bezpečnom používaní prístroja a ak rozumejú nebezpečenstvám, ktoré z toho vyplývajú.
- Deti sa nesmú hrať s prístrojom.
- Čistenie a používateľskú údržbu nesmú vykonávať deti bez dozoru.
- Počas plnenia a čistenia odpojte prístroj zo siete.
- Prístroj čistíte iba uvedeným spôsobom. V žiadnom prípade nesmie do jednotky ventilátora preniknúť kvapalina.
- Nepoužívajte čistiace prostriedky obsahujúce rozpúšťadlá.
- Dodržiavajte pokyny uvedené na etikete čistiaceho roztoku.
- V prípade, že sa poškodí sieťové prírodné vedenie tohto prístroja, musí sa zlikvidovať. Ak ho nie je možné odobrať, prístroj sa musí zlikvidovať.

Vážená zákazníčka, vážený zákazník,

teší nás, že ste sa rozhodli pre výrobok z nášho sortimentu. Naše meno zaručuje hodnotné a dôkladne odskúšané produkty najvyššej kvality z oblasti tepla, hmotnosti, krvného tlaku, telesnej teploty, tepu, jemnej terapie, masáže, krásy, detí a vzduchu.

S priateľským odporúčaním
váš tím Beurer

Oboznámenie sa

Človek trávi väčšinu svojho času v uzavretých priestoroch. Tento vzduch často obsahuje prachové častice, peľ, zvieraciu srst, pachy a – obzvlášť v zimnom období – je príliš suchý. Príliš suchý vzduch v miestnosti však môže mať viacero negatívnych účinkov.

Práčka vzduchu LW 230 zvlhčuje príliš suchý vzduch a súčasne ho čistí od domáceho prachu, peľu, zvieracej srsti a pachov. Práčka vzduchu „perie“ vzduch podobným spôsobom, ako dážď v prírode.

Čistička vzduchu LW 230

- čistí a zvlhčuje vzduch obzvlášť hygienickým spôsobom – bez filtračných vložiek,
- sa vyznačuje tichým chodom a tromi výkonnosťnými stupňami,
- je vhodná do miestností s rozlohou do 40 m²,
- jej prevádzka je energeticky úsporná a v prípade nedostatku vody sa automaticky vypne,
- sa jednoducho čistí a je vhodná do umývačky riadu.

Princíp čistenia vzduchu

1. Tichý a úsporný ventilátor zhora nasáva znečistený vzduch.
2. Vzduch prechádza cez podložky zvlhčovača vzduchu, ktoré sa nepretržite otáčajú vo vodnom kúpeli a absorbujú vlhkosť.
3. Voda slúži ako prirodzený filter, ktorý privádzaný vzduch čistí od prachu.
4. Vypraný vzduch obohatený o vodu opäť vystupuje cez bočné otvory.

Vo všeobecnosti sa odporúča relatívna vlhkosť vzduchu od 40 do 60 %. V zime však vlhkosť vzduchu často klesá pod túto hodnotu, keď pri vetraní do obytných priestorov vniká studený vzduch, ktorý sa následne zohrieva. Pretože s rastúcou teplotou môže vzduch prijať čoraz viac vlhkosti. Vzduch zabezpečuje vlhkosť, ktorú si vyžadujú miesta, ako napr. sliznice, koža, zariadenie miestnosti atď. To môže mať viacero negatívnych účinkov:

- vysychanie slizníc, praskanie a vysušovanie pier, pálenie očí,
- podpora infekcií a ochorení dýchacích ciest,
- malátnosť, únava a poruchy koncentrácie,
- záťaž domácich zvierat a izbových rastlín,
- podpora tvorby prachu a elektrostatického náboja na látkach z umelých vlákien, kobercoch a plastových podlahách,
- poškodenie dreveného zariadenia miestností a obzvlášť parketových podláh,
- rozladenie hudobných nástrojov.

Čistička vzduchu umožňuje dodať potrebnú vlhkosť prostredníctvom veľkej plochy povrchu vlhkých podložiek zvlhčovača vzduchu. Zvlhčovanie vzduchu sa uskutočňuje na princípe samoregulovaného odparovania za studena. Nie sú potrebné žiadne ďalšie radiacie prístroje.

Na asepsu sa odporúčajú dodané podložky s iónmi striebra (č. výr.: 164.160). Dodatočné pravidelné čistenie je nevyhnutné.

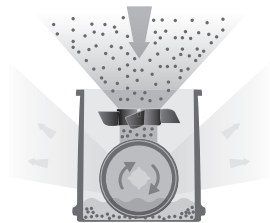

Obsah





1. Obsah balenia	14	8. Čistenie a starostlivosť	20
2. Vysvetlenie symbolov	15	9. Príslušenstvo a náhradné diely	21
3. Výstražné a bezpečnostné upozornenia	15	10. Čo robiť, ak sa vyskytnú problémy?	21
4. Účel použitia	17	11. Likvidácia	21
5. Popis prístroja	17	12. Technické údaje	22
6. Uvedenie do prevádzky	17	13. Záruka/servis	22
7. Použitie	18		

1. Obsah balenia

- 1x čistička vzduchu
- 2x podložka s iónmi striebra
- 1x tento návod na použitie

2. Vysvetlenie symbolov

V návode na použitie a na typovom štítku sú použité tieto symboly:

	VÝSTRAHA Výstražné upozornenie poukazujúce na nebezpečenstvo zranenia alebo ohrozenie vášho zdravia		Výrobca
	Pozor Bezpečnostné upozornenie na možné škody na prístroji/príslušenstve		Značka CE Tento výrobok spĺňa požiadavky platných európskych a národných noriem.
	Informácia o produkte Upozornenie na dôležité informácie	 PAP	Obal ekologicky zlikvidujte
	Prečítajte si pokyn		Značka certifikátu pre produkty, ktoré sa vyvážajú do Ruskej federácie a krajín Spoločenstva nezávislých štátov
	Prístroj zlikvidujte v súlade so smernicou ES o odpadoch z elektrických a elektronických zariadení WEEE (Waste Electrical and Electronic Equipment)		Prístroj je vybavený dvojistou ochrannou izoláciou a zodpovedá triede ochrany 2.
	Biocídne výrobky používajte opatrne		

3. Výstražné a bezpečnostné upozornenia

Starostlivo si prečítajte tento návod na použitie! Pri nedodržaní nasledujúcich upozornení môže dôjsť k škodám na zdraví osôb alebo vecným škodám. Podložka s iónmi striebra sa nesmie dostať do rúk detí. Karta bezpečnostných údajov dostupná na požiadanie pre komerčného používateľa. Uchovajte tento návod na použitie a sprístupnite ho aj iným používateľom. Pri postúpení tohto prístroja iným osobám im odovzdajte aj tento návod.



VÝSTRAHA

- Obal uchovávajte mimo dosahu detí. Hrozí nebezpečenstvo udusenía.

Zásah elektrickým prúdom



VÝSTRAHA

S touto čističkou vzduchu je, rovnako ako s každým elektrickým prístrojom, potrebné zaobchádzať opatrne a obozretne, aby ste predišli nebezpečenstvu zásahu elektrickým prúdom.

- Preto
 - prístroj používajte iba so sieťovým napätím uvedeným na prístroji (typový štítok sa nachádza na jednotke ventilátora),
 - prístroj alebo príslušenstvo nepoužívajte pokiaľ sú viditeľne poškodené,
 - prístroj nepoužívajte počas búrky.
- Prístroj ihneď vypnite, ak sa pokazí alebo sa vyskytnú poruchy a odpojte prístroj z elektriny. Neťahajte za elektrický kábel alebo za prístroj, ak chcete vytiahnuť zástrčku zo zásuvky. Nikdy nedržte alebo nenoste prístroj uchopením za sieťový kábel. Udržiavajte odstup medzi káblami a teplými povrchmi.
- Uistite sa, že vonkajší kryt čističky vzduchu a sieťový kábel neprichádza do styku s vodou, parou alebo inými tekutinami.
- Používajte prístroj len v suchých miestnostiach (napr. nikdy nie vo vani, saune).

- V žiadnom prípade nesiahajte na prístroj, ktorý spadol do vody. Ihneď vyťahnite sieťovú zástrčku zo zásuvky.
- Prístroj nepoužívajte, ak sú prístroj alebo príslušenstvo viditeľne poškodené.
- Prístroj nevystavujte otrasom a nenechajte ho spadnúť na zem.

Oprava



VÝSTRAHA

- Opravy elektrických spotrebičov smú vykonávať iba odborníci. Pri neodbornej oprave môže používateľovi hroziť značné nebezpečenstvo. Pri opravách sa obráťte na zákaznícky servis alebo na autorizovaného predajcu.
- Jednotka ventilátora sa nesmie otvárať.

Nebezpečenstvo požiaru



VÝSTRAHA

V prípade použitia prístroja v rozpore s jeho určením, resp. v prípade nedodržania tohto návodu na použitie hrozí za určitých okolností nebezpečenstvo požiaru!

Čističku vzduchu preto

- nikdy nepoužívajte zakrytú, napr. dekou, vankúšom, ...
- nikdy nepoužívajte v blízkosti benzínu ani iných ľahko zápalných látok.

Manipulácia



POZOR

Po každom použití a pred každým čistením musíte prístroj vypnúť a vyťahnúť zo zásuvky.

- Do otvorov prístroja alebo rotujúcich častí nezasúvajte žiadne predmety. Dbajte na to, aby sa pohyblivé časti mohli vždy voľne pohybovať.
- Na prístroj nekladte žiadne predmety.
- Prístroj chráňte pred vysokými teplotami.
- Opatrnou manipuláciou predchádzajte škodám spôsobeným vodou (napr. poškodenie pri vode striekajúcej na drevenú podlahu).

4. Účel použitia

Táto čistička vzduchu je určená na čistenie a zvlhčovanie vzduchu v interiéri.



VÝSTRAHA

- Ak trpíte závažným ochorením dýchacích ciest alebo pľúc, poraďte sa pred použitím čističky vzduchu so svojim lekárom.
- Prístroj je určený len na účel, ktorý je popísaný v tomto návode na použitie. Výrobca neručí za škody, ktoré vzniknú v dôsledku nesprávneho alebo ľahkovážneho použitia.

5. Popis prístroja

1. Tlačidlo ventilátora
2. Tlačidlo zapnutia/vypnutia 
3. Vstup vzduchu
4. LCD displej
5. Výstup vzduchu
6. Snímač hladiny vody
7. Označenie pre správne umiestnenie držiaka
8. Pridržiavacia priehlbina
9. Odblokovací posúvač
10. Jednotka ventilátora
11. Vrchný kryt
12. Držiak
13. Zvlhčovacie podložky
14. Vanička
15. Vložka pre podložky s iónmi striebra

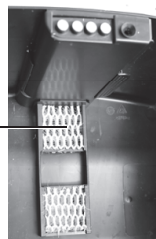
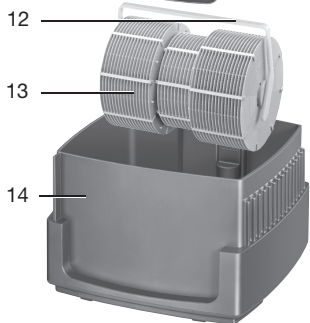
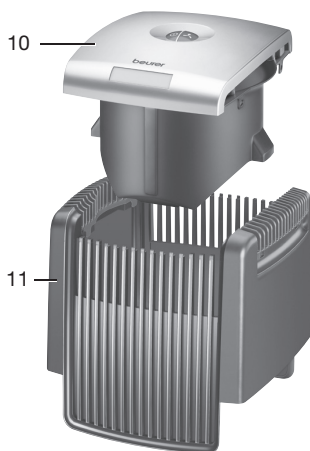
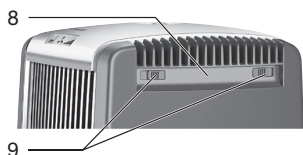
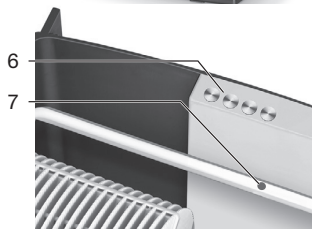

6. Uvedenie do prevádzky

Odstránenie prepravnej poistky

- Otvorte kartónový obal.
- Fóliové vrečko nechajte uzavreté a prístroj vyberte smerom hore tak, že ho zodvihnete za pridržiavacie priehlbiny vrchného krytu.
- Odstráňte všetky fólie.
- Skontrolujte prístroj, zástrčku a kábel, či nie sú poškodené.
- Odoberte vrchný kryt s jednotkou ventilátora, za držiak vyberte zvlhčovacie podložky a z vaničky a jednotky ventilátora odstráňte prepravnú poistku. Skontrolujte, či ste vybrali všetky prepravné poistky.
- Otvorte obal podložiek s iónmi striebra a umiestnite obidve podložky s iónmi striebra do vaničky. Použite na to určené zariadenie.
- Opäť vložte zvlhčovacie podložky. Držiak sa automaticky sklopí nabok a zvlhčovacie podložky sa zafixujú. Dbajte na to, aby sa červený bod na držiaku nachádzal hore.

Nalievanie vody

- Pri naplňaní vodou odpojte prístroj zo siete.
- Na naplnenie vaničky sa musí vrchný kryt s jednotkou ventilátora nadvihnúť za bočné pridržiavacie prieťahliny a položiť nabok.
- Zvlhčovacie podložky ponechajte počas plnenia vo vaničke. Vaničku naplňte čerstvou, studenou vodou z vodovodu maximálne po dolný okraj značky „MAX“ (7,2 l) na vnútornej strane vaničky. Používajte pritom veľkú nádobu (krhla, krčah), ktorá nie je znečistená vodným kameňom a nečistotami. Používajte iba čerstvú a studenú vodu z vodovodu. Vaničku pre optimálny zvlhčovací výkon odporúčame naplniť vodou po značku „OPT“ (3,6 l).
- Vrchný kryt s integrovaným ventilátorom nasadte na vaničku. Ak vrchný kryt nie je možné na vaničku nasadiť presne, potom ho musíte otočiť o 180 stupňov. Táto skutočnosť je podmienená konštrukčne a zabezpečuje spojenie kontaktov snímačov stavu hladiny vody. Vrchný kryt nikdy na vaničku nepritláčajte s použitím sily. V opačnom prípade sa prístroj poškodí.

Upozornenie:

- Ak chcete, môžete do vody pridať malé množstvo aromatických olejov rozpustných vo vode. Toto slúži na prevoňanie miestnosti.

POZOR

- Vaničku s vloženými podložkami zvlhčovača nikdy nenapĺňajte nad značku „MAX“ na vnútornej strane vaničky.

Tip: Pridaním malého množstva bežného prostriedku na umývanie riadu (napr. 1 kvapka) sa preruší povrchové napätie vody a zvýši sa výkon odparovania.

Umiestnenie





- Zvlhčovač vzduchu postavte na pevný a rovný povrch odolný voči vode.
- Čističku vzduchu umiestnite do blízkosti vykurovacieho telesa, aby ste – predovšetkým vo veľkých miestnostiach – zvýšili odparovací výkon (neprekračujte max. teplotu 40 °C). Vždy dbajte na to, aby výstup vzduchu nebol zakrytý a aby prúdu vzduchu nestáli v ceste prekážky.
- Zasuňte sieťovú zástrčku do zásuvky. Kábel uložte tak, aby nehrozilo zakopnutie. Sieťový kábel môžete zachytiť na kolmom rebre na zadnej strane vaničky a viesť smerom nadol.

7. Použitie





7.1 Zapnutie čističky vzduchu

Tlačidlom zapnutia/vypnutia  v strede vrchného krytu zapnete prístroj. Následne sa rozsvieti displej, na ktorom sa zobrazuje stav hladiny vody a stupeň ventilátora 0.

Pomocou tlačidla ventilátora v strede vrchnej časti zvolíte rýchlosť ventilátora.

Údaj na displeji	Stupeň ventilátora
	Stupeň 0, pohotovostný režim – ventilátor vypnutý
	Stupeň 1, nízky výkon
	Stupeň 2, stredný výkon
	Stupeň 3, maximálny výkon

Indikátor stavu hladiny vody informuje o stave naplnenia vaničky:

Údaj na displeji	Stav naplnenia
	Cca 4,3 l až 7,25 l
	Cca 2,5 l až 4,3 l
	Cca 0,5 l až 2,5 l
	Zostatková voda vo vaničke. Je potrebné doplnenie. Prístroj sa po 6 hodinách automaticky vypne.
	Prístroj sa z bezpečnostných dôvodov vypol. Pre opätovné uvedenie do prevádzky prístroj najskôr vyčistite a opäť naplňte.

Práčku vzduchu vypnete stlačením tlačidla zapnutia/vypnutia  na vrchnej strane.

Počas prevádzky pravidelne kontrolujte indikátor stavu vody a v prípade potreby doplňte vodu vo vaničke.

Upozornenie:

- Skutočný výkon zvlhčovania závisí od okolitých podmienok a kontaktu vzduchu so zvlhčovacími podložkami. V zásade platí: Čím nižšia relatívna vlhkosť vzduchu, tým vyšší výkon zvlhčovania. A čím väčšia je vlhká kontaktná plocha so vzduchom, tým vyšší je výkon zvlhčovania.
- Osvetlenie LCD displeja sa po 5 sekundách od posledného stlačenia tlačidla zníži. Slabé osvetlenie displeja umožňuje použitie prístroja v spálni.
- Pri prevádzke v noci používajte stupeň ventilátora 1.

7.2 Použitie s externými spínacími hodinami

Prístroj zapnite na požadovaný stupeň ventilátora a následne vytiahnite zástrčku (bez vypnutia prístroja tlačidlom ON/OFF). Zapnite spínacie hodiny medzi zástrčkou a zásuvkou, čistička vzduchu sa zapne v požadovanom čase na predtým nastavenom stupni ventilátora.

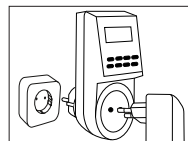

7.3 Výmena podložiek s iónmi striebra

Podložky s iónmi striebra by ste mali vymeniť asi po 1 roku

1. Odpojte čističku vzduchu zo zásuvky.
2. Zvlhčovacie podložky vyberte za držiak.
3. Vypustite zvyšnú vodu z nádržky na vodu.
4. Odblokujte snímač hladiny vody a odoberte ho.
5. Vymeňte podložky s iónmi striebra podľa zobrazenia.
6. Do vaničky znovu nainštalujte snímač hladiny vody, ako aj zvlhčovacie podložky.
7. Vaničku naplňte čerstvou, studenou vodou z vodovodu maximálne po dolný okraj značky „MAX“ (7,2 l) na vnútornej strane vaničky a nasadte horný kryt.
8. Zapojte sieťovú zástrčku do zásuvky a zapnite práčku vzduchu.

Upozornenie:

- Keď sa prístroj nepoužíva, podložky s iónmi striebra usušte, aby ich bolo možné znovu použiť.

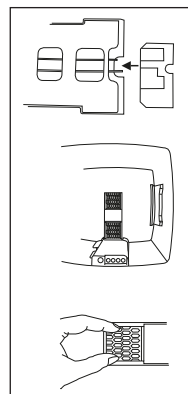

8. Čistenie a starostlivosť

Pravidelné čistenie je predpokladom pre hygienickú a bezporuchovú prevádzku.

Práčku vzduchu je možné pri čistení rozložiť niekoľkými pohybmi a bez nástrojov.

Čistička vzduchu bezpodmienečne vyprázdnite a vyčistíte, ak prístroj naplnený vodou nebol v prevádzke dlhšie ako 3 dni.

V prípade nedostatočného čistenia a hygieny sa vo vode môžu tvoriť baktérie, riasy a plesne.

Vyplachovanie vaničky

Vaničku každé 2 týždne vypláchnite čistou vodou. V prípade veľmi znečisteného vzduchu, intenzívneho používania alebo zníženej kvality vody by sa čistička vzduchu mala čistiť v ešte kratších intervaloch. V prípade potreby z vaničky odstráňte usadeniny pomocou plastovej kefky.

Čistenie jednotky ventilátora

Jednotku ventilátora môžete utrieť navlhčenou utierkou. Dbajte však na to, aby sa do jednotky ventilátora nedostala žiadna kvapalina.

Čistenie vrchného krytu

Pre jednoduché čistenie vrchného krytu môžete odobrať jednotku ventilátora. Za tým účelom presuňte 4 odblokovacie posúvače smerom von a vyberte jednotku ventilátora.



Pri použití tvrdej vody môžu podložky s iónmi striebra zväpnať.

Zväpnenie sa odstráni vložением materiálu do kyseliny citrónovej (odvápňovač). Usadeniny nečistôt odporúčame odstraňovať pomocou prostriedkov na umývanie, resp. jemných pracích prostriedkov.

Pozor: Pri odkladaní dbajte na to, aby ste jednotku ventilátora nepoložili na snímač stavu hladiny vody.

Čistenie zvlhčovacích podložiek a vaničky

Zvlhčovacie podložky a vaničku môžete utrieť navlhčenou utierkou alebo ich môžete jednoducho a dôkladne vyčistiť v umývačke riadu.

Odoberte vrchný kryt, z vaničky vyberte zvlhčovacie podložky a vložte ich do umývačky riadu. Odblokujte snímač stavu hladiny vody (obrázok 1) a odoberte ho (obrázok 2). Ak je v umývačke riadu nedostatok miesta, vytvorte ho napr. vybratím koša na príbory. Zvlhčovacie podložky a vanička sa pri vkladaní do umývačky riadu nesmú ohýbať alebo zablokováť.

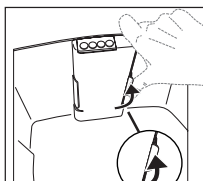

Obr. 1

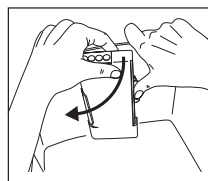

Obr. 2

Umývačku riadu nastavte na šetrný program (čistenie pohárov) a časti vyberte podľa možnosti pred sušením. Program nesmie mať teplotu vyššiu ako 40 °C – v opačnom prípade sa môžu zdeformovať plastové časti. Prístroj uveďte opäť do prevádzky až vtedy, keď je vonkajšia strana vaničky kompletne suchá.

Čistenie snímača stavu hladiny vody

Dolnú polovicu snímača stavu hladiny vody môžete čistiť v čistiacom kúpeli. Dbajte na to, že horná polovica snímača stavu hladiny vody sa nesmie vystavovať agresívnym čistiacim prostriedkom. Snímač stavu hladiny vody sa nesmie umývať v umývačke riadu.

Odstraňovanie vodného kameňa zo zvlhčovacích podložiek a vaničky

V závislosti od tvrdosti vody a podľa potreby sa musí vanička a zvlhčovacie podložky zbaviť vodného kameňa, aby bola zachovaná funkčnosť čističky vzduchu.

Na tento účel použite bežný prostriedok na odstraňovanie vodného kameňa a dodržiavajte pritom pokyny na etikete.

Upozornenie: Tenký povlak vodného kameňa na zvlhčovacích podložkách zvyšuje výkon odparovania.

Uskladnenie

Ak prístroj nebudete dlhší čas používať, odporúčame ho úplne vyprázdniť, vyčistiť, vysušiť a uschovať v originálnom balení v suchom prostredí a bez zaťaženia.

9. Príslušenstvo a náhradné diely

Produkty pre dokúpenie/dodatočné produkty je možné zakúpiť na príslušnej servisnej adrese (podľa zoznamu adries servisov).

Uveďte príslušné číslo položky.

Produkty pre dokúpenie/dodatočné produkty sú dodatočne k dispozícii v obchode.

Výrobok	Číslo výrobku
Beurer by Taoasis aromatický olej „Vitality“ (10 ml)	681.30
Beurer by Taoasis aromatický olej „Harmony“ (10 ml)	681.31
Beurer by Taoasis aromatický olej „Relax“ (10 ml)	681.32
Beurer by Taoasis aromatický olej „Sleep Well“ (10 ml)	681.33
2x podložky s iónmi striebra	164.160

Smú sa používať iba originálne diely od výrobcu.

10. Čo robiť, ak sa vyskytnú problémy?

Problém	Prčina	Odstránenie
Žiadny údaj na displeji.	Prístroj nie je zapojený do elektrickej siete.	Zapojte sieťovú zástrčku a zapnite prístroj.
	Prístroj sa z bezpečnostných dôvodov vypol.	Pre opätovné uvedenie do prevádzky prístroj najskôr vyčistite a opäť naplňte. Následne ho opäť zapnite.
Vrchný kryt nie je možné presne nasadiť.	Vodiace koľajničky sa nezhodujú a vrchný kryt je zaseknutý.	Otočte vrchný kryt o 180° a opäť ho nasadte na vaničku.
Stále rovnaká indikácia stavu hladiny vody napriek rôznemu stavu naplnenia.	Snímač stavu hladiny vody je znečistený.	Odoberte vrchný kryt z vaničky a odblokuje, vyberte a opatrne vyčistite snímač stavu hladiny vody.

11. Likvidácia

V záujme ochrany životného prostredia sa prístroj po ukončení životnosti nesmie likvidovať s komunálnym odpadom.

Likvidácia sa môže vykonať prostredníctvom príslušných zberných miest vo vašej krajine. Prístroj zlikvidujte v súlade so smernicou ES o odpadoch z elektrických a elektronických zariadení – WEEE (Waste Electrical and Electronic Equipment).

V prípade otázok sa obráťte na miestny úrad zodpovedný za likvidáciu.

Likvidácia podložiek s iónmi striebra podľa úradných predpisov („žltý kontajner“).



12. Technické údaje

LW 230

Rozmery (D x Š x V)	30 x 30 x 34 cm
Dĺžka kábla	cca 2 m
Vlastná hmotnosť prístroja	cca 5,5 kg
Sieťové napätie	100 – 240 V AC, 50/60 Hz
Výkon	2 – 4 – 7 wattov
Vhodný do miestností s rozlohou	do cca 40 m ²
Objem	maximálne cca 7,25 l

Podložky s iónmi striebra

Označenie	silvertex [®] fresh air
Rozmery	5 cm x 5 cm x 1,5 cm (jeden kus)
Zloženie	3D pletenina z polyesteru (PET) a postriebeného polyamidu
Účinná látka	Striebro Ag +< 50 µg/l
max. teplota vody	40 °C
Číslo CAS	7440-22-4
Reg. č. BAuA (Spolkový inštitút pre bezpečnosť a ochranu zdravia pri práci):	N-85859

13. Záruka/servis

Spoločnosť Beurer GmbH, Söflinger Straße 218, D-89077 Ulm (ďalej len „Beurer“) poskytuje za ďalej uvedených predpokladov a v nižšie popísanom rozsahu záruku na tento výrobok.

Zákonné záručné povinnosti výrobcu z kúpnej zmluvy s kupujúcim zostávajú ďalej uvedenými záručnými podmienkami nedotknuté.

Záruka okrem toho platí bez obmedzenia kogentných zákonných záručných predpisov.

Beurer ručí za bezchybnú funkčnosť a úplnosť tohto výrobku.

Celosvetová záručná doba je 3 roky od zakúpenia nového, nepoužitého výrobku kupujúcim.

Táto záruka platí len na výrobky, ktoré kupujúci nadobudol ako spotrebiteľ a používa ich výlučne na osobné účely v rámci domáceho použitia.

Platí nemecké právo.

Ak sa tento výrobok počas záručnej doby ukáže ako neúplný alebo čo sa týka funkčnosti, ako chybný podľa nasledujúcich ustanovení, Beurer podľa týchto záručných podmienok bezplatne výrobok vymení alebo vykoná opravu.

Keď by kupujúci chcel ohlásiť prípad záruky, obráti sa najskôr na miestneho predajcu, pozri priložený zoznam „Service International“ s adresami servisov.

Kupujúci potom dostane informácie o vybavení prípadu záruky, napr. kam výrobok poslať a aké podklady sú potrebné.

Nárok na záruku prichádza do úvahy len vtedy, keď môže kupujúci predložiť

1. kópiu faktúry/potvrdenie o kúpe
2. originálny výrobok spoločnosti Beurer alebo autorizovanému partnerovi Beurer.

Z tejto záruky sú výslovne vylúčené

3. opotrebovanie, ktoré súvisí s normálnym používaním alebo spotrebou výrobku;
4. diely príslušenstva dodávané s týmto výrobkom, ktoré sa opotrebovávajú, resp. spotrebujú pri riadnom používaní (napr. batérie, akumulátory, manžety, tesnenia, elektródy, žiarovky, nastavce a príslušenstvo inhalátora);
5. výrobky, ktoré boli nesprávne a/alebo v rozpore s ustanoveniami návodu na použitie používané, čistené, skladované alebo ošetrované, rovnako ako výrobky ktoré otvoril, opravoval alebo zmenil kupujúci alebo servis neautorizovaný spoločnosťou Beurer;
6. škody, ktoré vzniknú počas prepravy medzi výrobcom a zákazníkom, resp. servisom a zákazníkom;
7. výrobky, ktoré boli zakúpené ako tovar 2. voľby alebo ako použitý tovar;
8. následné škody, ktoré súvisia s chybou tohto výrobku (v tomto prípade však môžu vzniknúť nároky z ručenia za výrobok alebo z iných kogentných zákonných záručných ustanovení).

Opravy alebo kompletná výmena v žiadnom prípade nepredlžujú záručnú dobu.

